



▶ 使用手冊適用於 Polycom®
CX300 Desktop Phone

Microsoft® Office Communications Server 2007 R2 Edition

商標資訊

POLYCOM®、Polycom 的「三角形」標誌以及和 Polycom 產品相關的名稱與標示為 Polycom, Inc. 的商標與（或）服務商標，以及在美國和其他各國的註冊商標與（或）一般法律標示。其他所有商標則為各擁有人所有。未經 Polycom 明確的書面許可，不得為任何目的（收受者個人用途除外）將任何部分以任何形式或方法進行複製或傳送。

Microsoft、MS-DOS、Windows、Windows Server、Windows Vista、Windows XP 是 Microsoft Corporation 在美國及（或）其他國家的註冊商標或商標。

專利資訊

隨附產品受到 Polycom, Inc. 與（或）一個以上授權人持有之一項以上美國及外國專利及（或）申請中專利的保障。

免責聲明

部分國家、州或省不允許針對特定產品提供消費者排除或有限責任的默示擔保，或者意外或衍生性損害賠償上限，或者人身傷害有限責任，因此，上述限制規定可能不適用於貴用戶。當默示擔保的整體不能排除時，會受限於適用的書面保固聲明持續期間。本擔保賦予您之法律權利會根據當地法規而有所不同。

版權聲明

Polycom 及（或）一個以上授權人可能有本產品所包含軟體的著作權。

Copyright © 2009 Microsoft Corporation. 版權所有。

Copyright © 2009 Polycom, Inc

本軟體以「現狀」提供，並無任何明示或默示擔保，包括但不限於適銷性、適合特定用途以及未侵權的擔保。無論何種情況，作者或著作權持有人均不對因合約、侵權行為或其他原因（由於軟體或使用軟體或軟體其他動作所引起或有關）造成的任何主張、損壞或其他責任負責。

© 2009 Polycom, Inc. 版權所有。

Polycom, Inc.

4750 Willow Road

Pleasanton, CA 94588-2708

USA

未經 Polycom, Inc. 明確的書面許可，本文件的任何部分，不得為任何目的、使用任何形式或方法（包括電子形式或機械形式）進行複製或傳送。在法律保障範圍內，此處的複製包括將文件翻譯為其他語言或格式。

在當事人之間，Polycom, Inc. 保留其產品中包含之軟體相關的一切專利所有權。本軟體受美國著作權法和國際條約之條款的保障。因此，您應將本軟體視同任何其他擁有著作權的產品（例如書籍、唱片）。

我們竭盡心力，確保本手冊中資料的正確度；但 Polycom, Inc. 對印刷或書寫錯誤不負責任。本文件資訊如有更改，恕不另行通知。

關於本指南

感謝您選擇 Polycom CX300 桌上型電話，開創傳統桌上電話望而興嘆的統合通訊新時代。只要把 Polycom CX300 桌上型電話接上執行 Microsoft® Office Communicator 2007 R2 的電腦，就能透過 IP 網路連線撥打和接聽電話。

這份使用手冊提供所有必要資訊，讓您迅速使用新電話。請詢問系統管理員，確認是否能設定成在網路中使用 Polycom CX300 桌上型電話、是否已經在 Microsoft Office Communications Server 2007 R2 中設置您的帳號，以及網路設定是否正確。另外在設定和使用 Polycom CX300 桌上型電話之前，請閱讀本說明的零件清單和安全須知兩節。這些資料也刊載於 <http://www.polycom.com/support/voicedocumentation/>。

目錄

關於本指南	iii
1 電話使用入門	1-1
零件清單	1-2
組裝電話	1-2
連接話筒和選購的耳機	1-3
把電話連接上電腦	1-4
電話的功能	1-5
使用電話之前	1-7
電話位置	1-7
連線到 Microsoft Office Communicator 2007 R2	1-7
設定 Microsoft Office Communicator 2007 R2 搭配 Polycom CX300 Desktop Phone	1-7
變更電話設定	1-8
用法指南	1-10
2 使用電話的基本功能	2-1
撥打電話	2-2
接聽來電	2-4
結束通話	2-4
重撥號碼	2-5
將麥克風靜音	2-5
調整音量	2-5
保留通話	2-6
轉接通話	2-6
使用語音信箱	2-7
使用電話配合 Microsoft Office Live Meeting	2-7
更改語言	2-8
重新啟動電話	2-9

3 電話疑難排解	3-1
電源和啓動	3-1
控制、撥打和接聽電話	3-2
存取系統	3-3
音效	3-3
Microsoft Office Communicator 2007 R2	3-4
安全須知	安全須知 -1
索引	索引 -1

電話使用入門

本章提供基本的安裝說明，並解釋如何讓 Polycom CX300 桌上型電話發揮最佳性能。

Polycom CX300 提供的彈性有效方式，讓您使用 Microsoft® Office Communicator 2007 R2 的進階通訊功能。

Polycom CX300 支援的進階功能包括：

- 高階音質，提供最佳語音通話服務
- 控制通話的方便按鈕
- 無須驅動程式的即插即用安裝程序

本章內容：

- [零件清單](#)
- [組裝電話](#)
- [電話的功能](#)
- [使用電話之前](#)

如果要了解電話的基本功能，請參考[使用電話的基本功能](#)（第 2-1 頁）。

如果您需要其他資訊，或是需要他人協助您使用新電話，請聯絡系統管理員。

注意

您把 Polycom CX300 桌上型電話接上電腦之前，電腦上必須已經安裝並執行 Microsoft Office Communicator 2007 R2（3.5.6907.37 版）。如果電腦上沒有安裝 Microsoft Office Communicator 2007 R2（3.5.6907.37 版），電話螢幕上會顯示「請登入」訊息。這時您可以把本電話當作單純的音效裝置，但不能撥出去。

您的電腦必須執行 Windows XP Service Pack 3 或 Windows Vista Service Pack 1。Polycom CX300 桌上型電話也是 Microsoft Office Live Meeting 的相容音效裝置。使用 Polycom CX300 桌上型電話無須其他的裝置驅動程式或軟體。

零件清單

Polycom CX300 包裝盒內有下列配件：

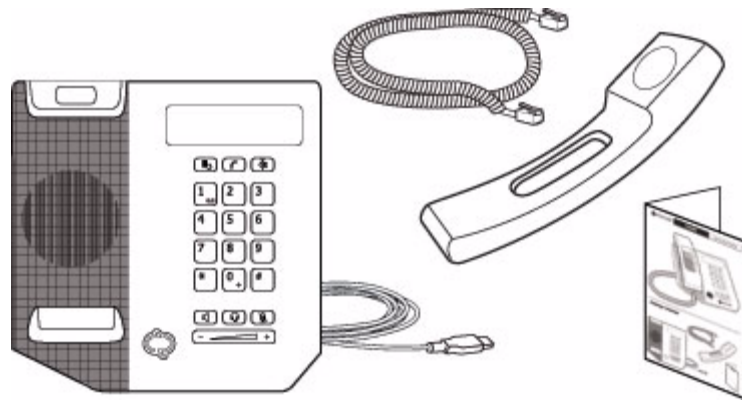

1. Polycom CX300 桌上型電話和隨附的 USB 線
2. 話筒
3. 話筒捲線
4. 快速使用說明和註冊卡

請在安裝前檢查這份清單，確定所有物品都在。如果缺少任何物品，請聯絡系統管理員。

組裝電話

本節說明怎麼組合 Polycom CX300 桌上型電話：

- 連接話筒和耳機（選購）
- 把 Polycom CX300 接到您的電腦

如果電話組合完成而且已經接上電腦，請直接跳到[電話的功能](#)（第 1-5 頁）。

連接話筒和選購的耳機

如果要連接話筒和選購耳機：

1. 把話筒捲線的一端接上話筒，另一端接上電話後方的話筒插孔。
2. （選擇性）把耳機線接到電話後方的話筒插孔。

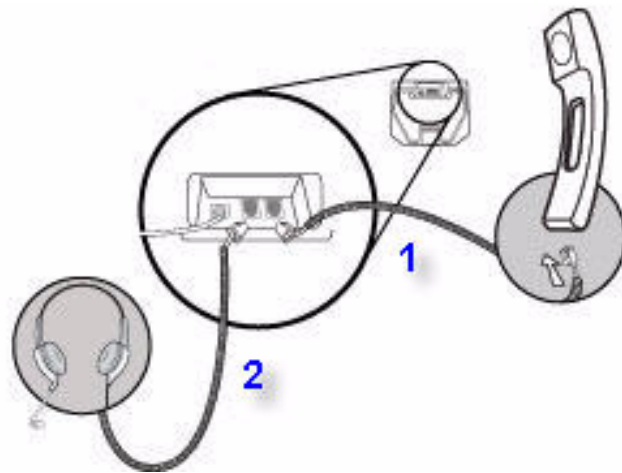

Polycom 支援網站的「Voice」語音網頁已經列出支援耳機清單，網址是：
<http://www.polycom.com/support/voicedocumentation/>。

注意

如果要把耳機用在經常產生靜電的環境，使用者又經常要把耳機拔下和重新接上電話，則可能因為靜電放電（ESD）現象而使電話損壞。

您應該採取預防措施，避免作業環境累積過量靜電。這類措施包括控制濕度和移走電話擺放位置附近的合成材質物品。如果把防靜電噴霧噴在工作場所的地毯上，可改善靜電累積的情形。

把電話連接上電腦

如果要把 Polycom CX300 桌上型電話接到您的電腦：

>> 將 USB 線（已經附在主機上）接到電腦的 USB 1.1 或 USB 2.0 連接埠。

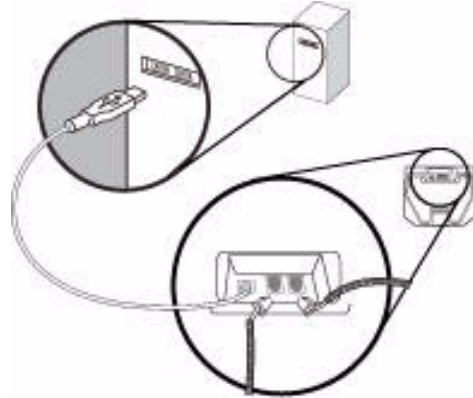

注意

如果接上由匯流排供電的 USB 集線器，則 Polycom CX300 會無法運作。

打開電話的電源時，會出現開機畫面。例子如下：

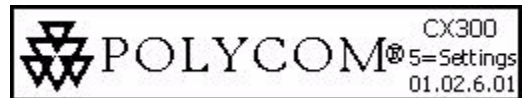

電話的功能

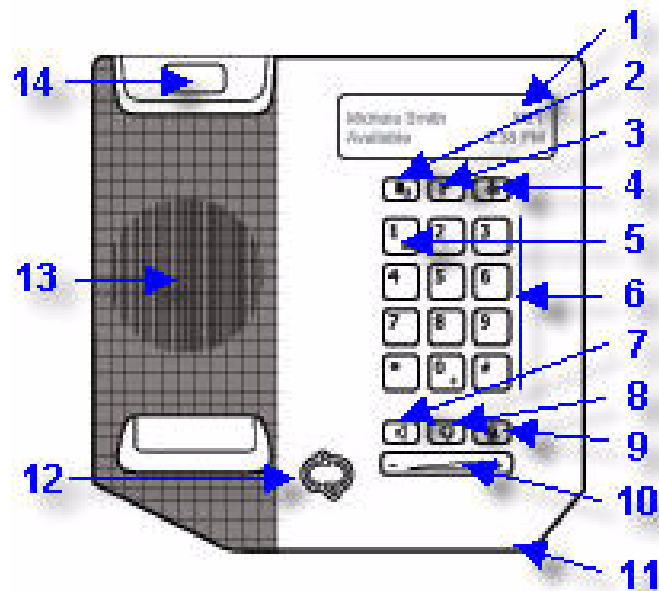

Polycom CX300 桌上型電話的功能如下：









1. **圖形顯示器** – 顯示通話、留言、時間、日期等資訊和其他相關資料。閒置畫面的範例如下所示。

Lindsay Sharp	7/15
線上	11:22 AM

以下情形會讓螢幕背光亮起：

- 通話中。
- 您使用撥號盤更改電話設定。如需詳細資訊，請參閱第 1-8 頁的[變更電話設定](#)。
- Microsoft Office Communicator 2007 R2 與本電話互動。
- 電腦上執行的應用程式傳送音效到本電話，或從本電話傳送音效。

如果 30 秒內沒有任何動作，螢幕背光就會熄滅。

2. **重撥鍵**  — 撥號給最近撥打的對象。
3. **保留鍵**  — 保留進行中通話或繼續剛剛保留的通話。
您也可以在通話完成前使用**保留鍵**清除已經輸入的電話號碼，或在兩通進行中的電話間切換。
4. **刪除鍵**  — 刪除顯示的資料或拒接來電。
5. **留言等候中指示燈**  — 代表有未聽留言。
6. **撥號盤** — 使用這 12 個鍵可輸入 10 個數字、26 個字母，和即時應用程式提供的特殊字元。
7. **免持聽筒鍵**  — 讓您通話時能夠免持聽筒。
8. **耳機鍵**  — 讓您使用連接的耳機打電話和接電話（選購配件）。
9. **麥克風靜音鍵**  — 通話期間讓您這邊的麥克風靜音，讓對方聽不到您的聲音。
10. **音量鍵**  — 用來在通話期間調整話筒、免持聽筒、耳機的音量。如果並未通話，則是調整鈴聲。
11. **免持麥克風** — 在免持通話時接收聲音。
12. **目前狀態指示燈**  — 指明您目前的狀態。
13. **喇叭** — 輸出鈴聲和免持通話音效。
14. **叉簧**

使用電話之前

電話位置

請把電話放在電腦附近通風良好、平坦、清潔、乾燥的地方。

連線到 Microsoft Office Communicator 2007 R2

把 USB（已接上電話）插上電腦，這時出現 CX300 開機畫面。

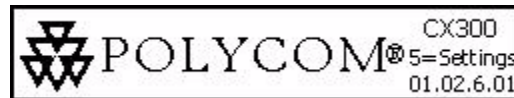

如果電腦上沒有執行 Microsoft Office Communicator 2007 R2，或是已經執行正確版本但您尚未登入，則會出現登入畫面。



如果電腦上執行的是舊版 Microsoft Office Communicator 2007 R2，則會出現升級畫面。請聯絡您的系統管理員。

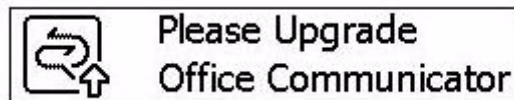

設定 Microsoft Office Communicator 2007 R2 搭配 Polycom CX300 Desktop Phone

使用電話之前，您必須確認 Microsoft Office Communicator 2007 R2 的音效設定正確，能把來電和去電的音效轉到電話上。

如果要確認或設定 Microsoft Office Communicator 2007 R2：

1. 啟動 Microsoft Office Communicator 2007 R2 應用程式。
2. 在 Microsoft Office Communicator 2007 R2 標題列中按一下左上角附近的向下箭頭。

3. 選取**工具**、按一下**設定音訊及視訊 ...**，然後按照音訊及視訊裝置設定精靈的指示進行。
 - a 在精靈中把**話筒或耳機**設定頁面的**喇叭**和**麥克風**裝置選項都設成 **Polycom CX300**。按下一步。
 - b 請務必把**喇叭 / 麥克風或免持聽筒**裝置選項都設定成 **Polycom CX300**（您可能必須在最上面的文字方塊中選取**自訂**，才能正常選取喇叭和麥克風）。按下一步。
 - c 如果您要讓電腦產生的鈴聲和其他聲音從 Polycom CX300 耳機輸出，請在**音效**設定頁面中把 Polycom CX300 選取為裝置。否則請務必選取電腦聲音輸出裝置。
 - d 按一下**完成**以離開精靈。

注意

請聯絡系統管理員，確定是否已經設定您的 Enterprise Voice 模式帳號。

變更電話設定

您可修改電話的音量和文字顯示設定。電話啟動後開機畫面上顯示 **5=settings** 時，就能使用這些設定。**5=settings** 會顯示 10 秒。

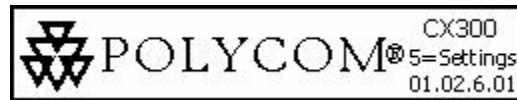

注意

如果 Microsoft Office Communicator 2007 R2 的語言設定不是英文，開機畫面就不會顯示 **5=settings**。不過您如果在開機畫面顯示的前 10 秒期間按下 5 的撥號盤按鍵，還是能叫出電話設定。

如果要回到前一層功能表或離開電話設定功能表，請按下 * 撥號盤按鍵。

警告

更改電話設定時，請勿讓電話與執行 Microsoft Office Communicator 2007 R2 的電腦中斷連線。此舉可能導致資料毀損。

本節內容說明：

- [音量鍵回應速度](#)
- [通話音量設定](#)
- [文字大小設定](#)

音量鍵回應速度

音量鍵回應速度可設定使用者按下按鍵後要多久才開始改變音量，以及使用者按下按鍵後電話音量增減的速度。

如果要更改音量按鍵的回應速度設定：

1. 在啟動期間按下 5 的撥號盤按鍵後，按下 1 繼續進行裝置設定，然後再按下 1 繼續。

2. 按下 1 設定音量鍵。

此時顯示「You can adjust the rate at which the volume will increase or decrease when holding down the volume buttons」（您可調整按住音量鍵時音量增減的速度）訊息。

繼續按下 1，閱讀整篇訊息。

3. 選取音量按鍵回應速度。

可接受的值是 1（慢）、2（標準）、3（快）。

4. 出現「Use the < 您選擇的 > volume button response rate? YES (1) Cancel (*)」（是否使用您選擇的音量按鈕回應速度？是 (1) 取消 (*)）的提示時，按下適當按鍵。

如果按下 1，就會儲存音量按鍵回應速度。

5. 按下 * 可離開。

通話音量設定

音量設定有兩種大小：

- 系統預設音量
- 前一次通話時使用的音量

如果要更改通話音量設定：

1. 在啟動期間按下 5 的撥號盤按鍵後，按下 1 繼續進行裝置設定，然後再按下 1 繼續。

2. 按下 2 可叫出更多選項，然後按下 1 的撥號盤按鍵設定通話音量。

出現「You can restore volume to default, or preserve volume level from your last call」（您可以把音量回復成預設值，或保留上次通話的音量）訊息。

繼續按下 1，閱讀整篇訊息。

3. 按下 1 保留前一次通話的音量，按下 2 使用預設音量。

這時顯示「Each call starts with < 您選擇的 > volume level.」（每通電話都以您選擇的音量開始）訊息。

4. 按下 * 可離開。

文字大小設定

大部分的語言都支援兩種文字大小：

- 正常大小
- 較大（工廠預設值）

注意

除了日文、中文、韓文、希伯來文、泰文、阿拉伯文和梵文外，所有語言都能套用文字大小設定。

變更顯示文字的大小：

1. 在啟動期間按下 5 的撥號盤按鈕後，按下 1 繼續進行裝置設定，然後再按下 1 繼續。

2. 按下 2 兩次，然後按下 1 的撥號盤按鈕設定文字大小。

顯示訊息：「Text can be displayed in two sizes for some languages. This is normal size text. This is large.」（某些語言可以兩種大小顯示文字。這是正常大小文字。這是大字。）

繼續按下 1，閱讀整篇訊息。

3. 按下 1 選取正常大小，按下 2 選取大字體。

這時顯示「< 您選擇的 > size text selected.」（已經選取您選擇的大小文字）訊息。

4. 按下 * 可離開。

用法指南

如果要切換到各個功能表、輸入資料，並且取得 Microsoft Office Communicator 2007 R2 的使用說明，請參考 Microsoft Office Communicator 2007 R2 的說明檔和文件，位址是

<http://office.microsoft.com/en-us/communicator/FX102920241033.aspx>。

使用電話的基本功能

Polycom CX300 桌上型電話的設計用意，就是要和一般電話的用法相同。您可使用電話機或 Microsoft® Office Communicator 2007 R2 用戶端視窗撥打或接聽電話。

安裝、設定完成後，Polycom CX300 桌上型電話和 Microsoft Office Communicator 2007 R2 就能完全整合，合作無間。無論何時使用 Microsoft Office Communicator 2007 R2，都會透過 Polycom CX300 桌上型電話話筒或免持聽筒（或選購連接的耳機）進行語音輸入和音效輸出。

所有處理電話的動作（例如打電話、接電話和保留電話）都是在 Polycom CX300 桌上型電話上進行。其他動作要使用 Polycom CX300 桌上型電話按鍵並搭配 Microsoft Office Communicator 2007 R2 桌面用戶端。

本章說明 Polycom CX300 的基本操作指示。本章內容說明：

- [撥打電話](#)
- [接聽來電](#)
- [結束通話](#)
- [重撥號碼](#)
- [將麥克風靜音](#)
- [調整音量](#)
- [保留通話](#)
- [轉接通話](#)
- [使用語音信箱](#)

本章也說明了：

- [使用電話配合 Microsoft Office Live Meeting](#)
- [更改語言](#)
- [重新啟動電話](#)

如果要排除電話的問題，請參考[電話疑難排解](#)（第 3-1 頁）。

本手冊只說明如何使用 Polycom CX300 桌上型電話搭配 Microsoft Office Communicator 2007 R2。如果要了解如何使用 Office Communicator 2007 R2，請參考 Microsoft 的說明文件。

如果您需要其他資訊，或是需要他人協助您使用新電話，請聯絡系統管理員。

撥打電話

如果要使用 Polycom CX300 桌上型電話機打出電話，請拿起話筒或掛上話筒並使用撥號盤撥號。

通話期間如果要交叉使用話筒、耳機或免持聽筒，請按下**免持聽筒**或**耳機**按鍵，或拿起話筒。如果您在使用話筒，請在放回話筒前按下**免持聽筒**或**耳機**鍵。如果您在使用免持聽筒或耳機，只要拿起話筒就能切換。

本機通話計時器會監測進行中通話的持續時間。圖形顯示器的進行中通話視窗就會顯示這項資訊。下圖就顯示打給 Sarah Smith 的電話已經持續兩分鐘二十秒。



Smith, Sarah	0:02:20
Human Resources Coordina...	

注意

有關撥打緊急電話的相關事項，請洽系統管理員。

如果要撥打國際電話，請輸入「+」。按住「0」鍵 1.5 秒。撥第一碼時必須按下「0」按鈕，才能顯示「+」撥國際電話。Microsoft Office Communicator 2007 R2 會把「+」取代成撥打國際電話號碼時需要的接通號碼。

如果已經設定 Microsoft Office Communicator 2007 R2 的撥號規則，那麼這些規則也會適用於您的電話。

使用話筒撥打電話：

- 請用任何順序執行下列步驟：
 - 拿起話筒。
 - 使用撥號盤撥您要打的號碼。
- 號碼會出現在圖形顯示器上。

輸入要撥打的號碼：
2033

輸入完整的號碼後，電話就會自動撥號。如果要立刻撥號，請在輸入號碼後按下 # 井字鍵。

您拿起話筒撥號時，所播放的撥號音不是長音就是短音。喇叭沒有傳送任何聲音時，撥號音就是長音。其他應用程式使用喇叭或透過喇叭傳送音效時，撥號音就是短音。

注意

拿起話筒撥號時，請按下**保留**鍵刪除整個電話號碼（而非按下**刪除**鍵多次）。
如果掛上話筒撥號，請按下**保留**鍵回到閒置畫面。

使用免持聽筒撥打電話：**注意**

免持聽筒是預設的音效裝置。但是如果您手動選取其他裝置（例如耳機），電話就會記得您的選擇。

- 請執行下列步驟：
 - a 在掛上話筒的情況下按**免持聽筒**鍵。
聽到撥號音時請輸入要撥打的號碼。
 - b 使用撥號盤撥您要打的號碼。
按下**免持聽筒**鍵。

使用耳機撥打電話：

- 請執行下列步驟：
 - a 接上選購的耳機後，使用撥號盤撥您要打的號碼。
按下**耳機**鍵。
 - b 按下**耳機**鍵。
聽到撥號音時請輸入要撥打的號碼。

接聽來電

有語音來電時，Microsoft Office Communicator 2007 R2 會在電腦螢幕的右下角顯示音效快顯通知。快顯通知會顯示來電者的相關資訊，讓您決定是否要接聽，同時也提供處理通話的各種控制功能。

快顯通知出現時：

- 您可使用 Polycom CX300 桌上型電話或 Microsoft Office Communicator 2007 R2 接聽來電。
- 如果要拒絕通話，請按下**刪除**鍵。系統會把電話轉到您的語音信箱，或是來電者會收到電話無法接通的訊息，依組態而定。

如果要採取其他處理方式，您必須在 Microsoft Office Communicator 2007 R2 用戶端視窗中執行以下步驟。其他處理方式包括使用即時訊息回覆、把目前狀態設定成「請勿打擾」（可持續 30 分鐘），或是把電話轉接到其他號碼、裝置或語音信箱。

如果要接聽來電：

1. 請執行下列步驟：
 - a 按一下通知視窗中的來電者名稱或電話號碼，或按下**免持聽筒**鍵使用 Polycom CX300 免持聽筒接聽來電。
 - b 拿起話筒。
 - c （選擇性）按下**耳機**鍵可使用耳機接聽來電。

結束通話

如果要結束通話：

- 請執行下列步驟：
 - 放回話筒。
 - 如果您使用的是免持聽筒，請按下**免持聽筒**鍵。
 - 如果您使用的是選購耳機，請按下**耳機**鍵。

重撥號碼

以下通話都算是最近撥出的電話：

- 您剛剛使用電話結束的通話
- 您剛剛使用 Microsoft Office Communicator 2007 R2 結束的通話
- 您在電話上輸入的號碼（雖然通話失敗）
- 您使用 Microsoft Office Communicator 2007 R2 輸入的號碼（雖然通話失敗）

注意

最後通話的相關資訊會儲存在電話所連接的電腦上。如果您拔下電話與某部電腦的接線，但是連上執行 Microsoft Office Communicator 2007 R2 的另一部電腦，然後按下**重撥**鍵，電話就會根據第二部電腦儲存的資訊重撥前一個號碼。

如果要重撥最近撥出的電話：

- 按下**重撥**鍵。

如果您按下**重撥**鍵，但是之前並沒有打出任何電話，電話機就不會有任何反應，也不會顯示任何訊息。

將麥克風靜音

在通話期間按下**麥克風靜音**鍵。按鍵上的 LED 代表另一方聽不到您。

使用話筒、耳機和免持聽筒通話時可使用麥克風靜音功能。靜音時仍可聽到其他通話方的聲音。

如果要關閉麥克風靜音功能，請再按一次**麥克風靜音**鍵。

調整音量

如果您在通話期間使用的是免持聽筒，請按下**音量**鍵調整喇叭音量。

如果您在通話期間使用的是話筒，請按下**音量**鍵調整話筒音量。

如果您在通話期間使用的是耳機，請按下**音量**鍵調整耳機音量。

如果按下**音量**鍵的時候並未通話，則調整的是鈴聲音量。

保留通話

您可以在通話期間保留通話。如果您在和其他人通話時有來電，請按下**保留**鍵保留第一通電話，並接聽第二通電話。如果您在通話中，而且已經保留另一通電話，請按下**保留**鍵保留進行中的通話，切換回原來保留的另一通電話。如果有好幾通保留電話，您可按下**保留**鍵循環切換到各通電話。

如果要同時保留所有通話，您必須使用電腦上執行的 Microsoft Office Communicator R2 用戶端。

如果要保留通話：

- 按下**保留**鍵。
- 再按一次**保留**鍵可恢復通話。

注意

由於使用保留功能時通常會播放音樂或嗶聲，所以進行電話會議時請避免使用保留功能。

轉接通話

您可以將 Microsoft Office Communicator 2007 R2 設定成把所有來電轉接給第三人（稱為靜態轉接）。

如果要把電話轉接給第三人：

1. 在 Microsoft Office Communicator 2007 R2 視窗中，選取您的姓名右邊的**轉接**圖示。
2. 在「轉接」畫面中選取您要套用的轉接規則。
3. 如果您要轉接給另一名聯絡人或電話號碼，請選取您要把電話轉接給哪個聯絡人，然後選取**確定**。
4. 在「轉接」畫面上選取**確定**。

使用語音信箱

您的語音信箱會集中儲存，也可以從電話存取。

如果 Polycom CX300  出現留言等候中指示燈，就代表有新的語音信箱留言。

注意

您必須能存取 Microsoft Exchange 2007 伺服器才能使用這項功能。您的系統可能不支援語音信箱。如需詳細資訊，請聯絡您的系統管理員。

如果要聽取語音信箱：

1. 按住 **1** 撥號盤按鍵 1.5 秒。
2. 電話提示您輸入 PIN 號碼時，使用撥號盤輸入號碼。

語音信箱存取功能由系統管理員設定，並由其指定一開始的 PIN 號碼。

使用電話配合 Microsoft Office Live Meeting

Microsoft Office Live Meeting（和其他廠商的應用程式）可使用本電話當作音效裝置。

Microsoft Office Live Meeting 使用 Polycom CX300 電話當作音效裝置時，請注意以下事項：

- 實際傳送資料時，您會看到話筒、耳機或免持聽筒的圖形，代表使用中的音效裝置。但是**免持聽筒**或**耳機**鍵的 LED 並不會亮。
- 您可同時將電話用於 Microsoft Office Communicator 2007 R2。即使您之前曾經設定通話的預設音量，Microsoft Office Communicator 2007 R2 還是會使用您設定的傳送音效音量，來播放來電鈴聲。
- 即使按下**麥克風靜音**鍵，您也無法使自己靜音。Polycom CX300 電話和 Microsoft Office Live Meeting 的靜音控制功能是彼此獨立的。您必須使用電腦上 Microsoft Office Live Meeting 的靜音控制功能，才能使 Microsoft Office Live Meeting 靜音。

如果要在 Microsoft Office Live Meeting 傳送資料到電話時，以電話機撥打電話：

- 按下免持聽筒鍵讓電話進入拿起話筒的狀態，然後撥打電話。

如果電話已經進入拿起話筒的狀態，再按一次**免持聽筒**鍵就能讓電話進入掛上話筒的狀態，並且回復成音效裝置。按下**耳機**鍵或拿起話筒時步驟相同。

更改語言

本電話支援 Microsoft Office Communicator 2007 R2 多語系使用者介面套件支援的全部 38 種語言，而且能混合顯示。如果 Microsoft Office Communicator 2007 R2 的語言設定與 Windows 地區設定不同，本功能組合就非常有用，因為電話的日期 / 時間顯示，會以作業系統設定為準。

例如假設 Microsoft Office Communicator 2007 R2 的設定是「泰文」，可是 Windows 作業系統的設定是英文，那麼電話螢幕上的資訊就會以泰文顯示，日期與時間就會以英文顯示。

電話會記得 Microsoft Office Communicator 2007 R2 使用的最後一種語言，並以英文為預設值。

如果要選取 Microsoft Office Communicator 2007 R2 的語言：

1. 請確認電腦上是否已經安裝 Microsoft Office Communicator 2007 R2 的多語系使用者介面套件。
2. 在 Microsoft Office Communicator 標題列的左上角按向下箭頭、選取工具，然後按一下**選項**。
3. 選取**一般**標籤頁，在**語言**下選取下拉式清單中的語言。
4. 按一下**確定**。
5. 關閉並結束 Microsoft Office Communicator 2007 R2。
6. 重新啓動 Microsoft Office Communicator 2007 R2。
電話螢幕現在會以您在步驟 3 中選取的語言顯示文字。

重新啟動電話

電話可能在極少見的情況下會出現問題，需要重新啟動。請在執行前聯絡您的系統管理員。

如果要重新啟動電話：

- 把電話與電腦的接線拔下，然後重新插回。
這時就會開始重新啟動程序。

電話疑難排解

本章說明問題、可能原因以及解決步驟。問題的分類如下：

- [電源和啟動](#)
- [控制、撥打和接聽電話](#)
- [存取系統](#)
- [音效](#)
- [Microsoft Office Communicator 2007 R2](#)

如果仍然需要協助，請聯絡系統管理員。

電源和啟動

狀況	問題	解決步驟
出現電源問題。	Polycom CX300 桌上型電話沒有電源。	請執行下列步驟： <ul style="list-style-type: none"> • 確認開啟電源時機體上是否沒有燈號亮起。 • 確認 USB 連接埠是否有提供電力。 • 把電話接到另一個已知電源正常的 USB 連接埠。 <p>注意：如果接上由匯流排供電的 USB 集線器，則電話會無法運作。</p>
話筒看來沒問題，可是話筒和 Microsoft Office Communicator 2007 R2 用戶端就是無法互動。	您的 Microsoft Office Communicator 2007 R2 用戶端軟體或 Microsoft Office Communications Server 2007 軟體可能有問題。	請聯絡系統管理員，確認帳號是否設定正確，而且 Microsoft Office Communicator 2007 R2 用戶端軟體和 Microsoft Office Communications Server 2007 軟體是否安裝、設定正確。

控制、撥打和接聽電話

狀況	問題	解決步驟
我沒辦法用本手冊說明的方式以 Polycom CX300 按鍵控制通話。	您的 Microsoft Office Communicator 2007 R2 用戶端或 Microsoft Office Communication Server 2007 帳號可能設定錯誤。	請聯絡系統管理員，確定是否已經設定您的 Enterprise Voice 模式帳號。
	電腦的 USB 連接埠可能無法正常運作。	請執行下列步驟： <ul style="list-style-type: none"> 把 Polycom CX300 桌上型電話插入電腦上其他的 USB 連接埠。 把 Polycom CX300 桌上型電話的接線拔下來、電腦重開機，並把 Polycom CX 300 桌上型電話接上其他連接埠。
無法撥出電話。	電話所連接的電腦鎖住。	請聯絡系統管理員，要求修改您的電話功能規則。
有來電時電話鈴聲不響。	您並未設定讓電話播放來自 Microsoft Office Communicator 2007 R2 的聲音。	請執行下列步驟： <ul style="list-style-type: none"> 如果您想從免持聽筒聽到聲音，請務必掛上話筒。 請務必把喇叭音量調整成聽得到的地步。 請務必把電話選取成喇叭和麥克風裝置。如需詳細資訊，請參閱第 1-7 頁的設定 Microsoft Office Communicator 2007 R2 搭配 Polycom CX300 Desktop Phone。 請確認電腦是否讓喇叭靜音。 如果更改預設播放設定，則必須重新啟動 Microsoft Office Communicator 2007 R2。

存取系統

狀況	問題	解決步驟
按下按鍵後沒有反應。	Polycom CX300 桌上型電話並非在使用中狀態。	請執行下列步驟： <ul style="list-style-type: none"> 放慢按按鍵的速度。 撥電話給本電話，檢查來話是否能正常顯示，而且鈴聲是否正常。
電話已經連接到電腦時，螢幕顯示「Sign in?」或「Please Upgrade」。	電腦上沒有安裝 Microsoft Office Communicator 2007 R2，或 Microsoft Office Communicator 2007 版本不支援 Polycom CX300 桌上型電話。	請執行下列步驟： <ul style="list-style-type: none"> 請務必在電腦上安裝正確版本的 Office Communicator 2007 R2。 請務必登入 Microsoft Office Communicator 2007 R2。 網路連線必須是使用中。 <p>注意：如果沒有安裝 Microsoft Office Communicator 2007 R2，則只能使用 Polycom CX300 桌上型電話當作音效裝置。</p>

音效

狀況	問題	解決步驟
Polycom CX300 話筒的聽筒沒有聲音。	Microsoft Office Communication Server 2007 帳號可能設定錯誤。	請聯絡系統管理員，確定是否已經設定您的 Enterprise Voice 模式帳號。
耳機沒有聲音。	耳機沒有接好或沒有打開。音量設定可能太小。	請務必接好耳機。請務必打開耳機的放大器（如果您的耳機需要），或是調整到適當音量。確認電話是否已經登入，而且已經在 Microsoft Office Communication Server 2007 上註冊。
	耳機不在支援的耳機清單中。	請務必使用 Polycom CX 電話支援耳機清單中列出的耳機。清單的網址是 http://www.polycom.com/global/documents/support/technical/products/voice/CX200_700_Headset_Compatibility.pdf 。

狀況	問題	解決步驟
按下 免持聽筒 鍵時沒有效果。聲音還是從話筒的聽筒中傳出。	Microsoft Office Communicator 2007 R2 用戶端的音效設定錯誤。	請調整 Microsoft Office Communicator 2007 R2 的音效設定，確保喇叭音效已經傳送到電腦喇叭。如需詳細資訊，請參閱第 1-7 頁的 設定 Microsoft Office Communicator 2007 R2 搭配 Polycom CX300 Desktop Phone 。
您並未使用電話當作音效裝置，可是螢幕仍然顯示音效圖形。	開啟中的網頁或幕後執行的應用程式可能把媒體資料傳送到電話，或是選取傳送資料介面。	請執行下列步驟： <ul style="list-style-type: none"> • 忽略音效圖形。 • 關閉網頁或關閉應用程式。

Microsoft Office Communicator 2007 R2

狀況	問題	解決步驟
Microsoft Office Communicator 2007 R2 用戶端運作不正常。	Microsoft Office Communicator 2007 R2 用戶端軟體或 Microsoft Office Communications Server 2007 可能有問題。	請聯絡系統管理員，確認帳號是否設定正確，而且 Microsoft Office Communicator 2007 R2 用戶端軟體和 Microsoft Office Communications Server 2007 軟體是否安裝、設定正確。

安全須知

服務合約

請與您的 Polycom 授權經銷商聯繫以瞭解有關產品適用服務合約的資訊。

準據法

本有限保固和賠償上限受美國加州法律及美國法律管轄，但與法律衝突原則不在此限。本有限保固和賠償上限不受「聯合國國際商品買賣契約公約」(United Nations Convention on Contracts for the International Sale of Goods) 之管轄。

依國際和泛美版權公約保留所有權利。未經 Polycom, Inc. 書面許可，不得以任何形式或任何方式對本手冊內容的任何部分進行完全或部分複製、翻印或傳輸，或將其翻譯為另一種語言或形式。請勿移除（或允許任何他人移除）任何產品識別、版權或其他聲明。

責任限制

責任限制。於法律許可之最大範圍內，不論因合約或侵權行為（包括疏失）所致，POLYCOM 及其供應商對於任何偶發、必然、間接、特殊或懲罰性損害，或因產品銷售、安裝、維修、使用、執行、故障、或中斷所引起或相關的利益、業務、資訊或資料或其他財務損失，皆不負任何法律責任，即使 POLYCOM 或其供應商事前已被告知可能發生損害亦同，且其責任僅限於修復、更換或退還貨款，POLYCOM 得擇一為之。即使此處所提供之賠償有違契約重要目的，此損害免責聲明亦不受影響。

Polycom 有限擔保與責任限制

有限擔保。Polycom 向使用者（下稱「用戶」）保證，自 Polycom 或其授權經銷商購買產品之日起一年內，在正常使用下，產品應無製造及材料上之瑕疵。

於本明示擔保條款下，Polycom 之唯一義務為維修有瑕疵之產品或零件、提供「用戶」功能相當的產品或零件以更換有瑕疵之產品（Polycom 得擇一為之並負擔費用），或於前述兩項均不可行時，Polycom 得自行決定退回瑕疵產品之原付款項給「用戶」。所有已更換之產品將為 Polycom 之財產。更換的產品或零件可能為全新或經過整修。

Polycom 應保證任何經過更換或修復的產品或零件以運送後九十（90）天內，或以原產品的剩餘保固期限為新的保固期限，以兩者中期限較長者為準。退回 Polycom 的產品必須預先支付運費，並妥善包裝以確保安全運送，此外也建議為該產品保險或以可追蹤包裹的方式運送。Polycom 對於收到退回產品之前所發生的遺失或損壞概不負責。已修復或更換之產品會在 Polycom 收到瑕疵產品之日起三十（30）天內送回給「用戶」，並由 Polycom 負擔運費及運送途中的遺失或損壞風險。

本產品軟體隨附 90 天軟體保固，針對軟體更新提供（次要版本 / 錯誤修正）。若要繼續獲得支援服務，則購買維修合約是最經濟的解決方式。

排除條款

依照本有限保固聲明之規定，若經測試與檢查後發現所指之產品瑕疵或故障不存在，或由下列原因所導致，Polycom 將不負任何法律責任：

- 未遵循 Polycom 的安裝、操作或維修說明。
- 未經授權擅自修改或變更產品。
- 未經授權擅自使用本產品的公共通訊服務。
- 「用戶」及其相關人員的濫用、不當使用、疏忽行為或遺漏；或
- 第三人之行為、天災、意外、火災、雷擊、電壓突波或斷電，或其他災害。

唯一擔保

若 POLYCOM 產品的品質達不到上述保固條款所承諾的水準，該違反保固條款提供給用戶的唯一救濟應是維修、更換或退還貨款賠償，POLYCOM 得擇一為之。於法律許可之最大範圍內，前述之擔保與賠償為排除條款，取代其他一切明示或默示之擔保、條款或條件，對於產品可售性、符合特殊使用目的、品質保證、符合說明、未侵權等均不負擔保責任，不論係依事實或法律或其他規定。POLYCOM 不承擔或授權任何第三者承擔與產品銷售、安裝、維護或使用有關之責任。

安全與規範遵循

使用與清潔

- 使用時須遵守這些指示。
- 請勿在任何熱源附近使用。
- 只能使用 Polycom 指定的附件 / 配件。
- 只能以乾布清潔。

操作環境

本裝置已評定為商業用產品，可在 +41°F (+5 °C) 至 +95 °F(+35 °C) 的環境中操作。

警告：電氣安全

如果設定、使用和維護 Polycom CX300 不當，可能增加 Polycom CX300 損壞的風險，甚至可能導致嚴重受傷。為確保個人安全，使用本產品時必須搭配通過 NRTL 檢驗（UL、CSA、ETLK { K 等等）或有 CE 標示的資訊科技設備。

警告：如果無電源或寬頻網際網路連線中斷，本設備可能無法運作。

任何未經 Polycom 明確核准的變更或修改，可能導致使用者操作此裝置的權利作廢。

內無可維修零件。



在歐盟與其他有獨立回收規定的國家處理廢棄電氣和電子設備

產品或包裝上的這個符號代表本產品不能隨家庭廢棄物處理。您必須負責將本產品交到適當的收集點，以便回收電器。這種獨立收集、回收的方式有助於保護自然資源，避免因為不當處理電氣和電子設備，造成其中可能存在的危害物質外洩，而對人體健康和環境造成潛在的負面影響。如需更加了解電氣和電子廢棄物的回收地點，請洽當地政府、家庭廢棄物處理單位，或販賣本產品的商店。有關 WEEE 的其他資訊，請參考 http://ec.europa.eu/environment/waste/weee/index_en.htm。

FCC 第 15 項 Class B

本產品經測試符合美國聯邦通訊委員會（FCC）規定第 15 項 Class B 數位裝置的限制，並需遵守以下條件：不可產生有害干擾。

加拿大 ICES-003

必須能承受所接收到的任何干擾，包括承受可能造成不良運作的干擾。

本 Class B 數位裝置符合加拿大 ICES-003 規定。

Cet appareil numérique de la classe B est conforme à la norme NMB-003 du Canada.

不可用於機械、醫療或工業用途。

CE

此 Polycom CX300 已通過 CE 標誌的認證。此標誌代表裝置符合 EEC 指令 89/336/EEC 及 2006/95/EEC 的規定。完整的「符合聲明書」可從 Polycom Ltd, 270 Bath Road, Slough, Berkshire, SL1 4DX, UK 取得。

索引

M

- Microsoft Office Communicator 2007 R2
 - 升級 1-7
 - 更改語言 2-8
 - 音效設定 1-7
 - 登入 1-7
- Microsoft Office Live Meeting
 - 使用電話當成音效裝置 2-7

U

- USB 連接 1-4

二畫

- 入門 1-1

四畫

- 支援語言 2-8

五畫

- 功能
 - 列出 1-5
- 用法指南 1-10

六畫

- 有用的電話提示 1-10
- 耳機
 - 接聽來電 2-4
 - 連接 1-3
 - 撥打電話 2-2, 2-3

七畫

- 免持聽筒
 - 接聽來電 2-4
 - 撥打電話 2-2, 2-3

九畫

- 保留通話 2-6
- 重新啟動電話 2-9
- 重撥號碼 2-5
- 音量調整 2-5
- 首度使用 1-7

十一畫

- 接聽來電 2-4
- 組裝電話 1-2
- 設定 Microsoft Office Communicator 2007 R2
 - 1-7

通話

- 使用耳機 2-2, 2-3
- 使用免持聽筒 2-2
- 使用話筒 2-2, 2-3
- 保留 2-6
- 重撥號碼 2-5
- 接聽 2-4
- 結束 2-4
- 撥出 2-2
- 轉接 2-6
- 連接耳機 1-3
- 連接話筒 1-3
- 麥克風靜音 2-5

十二畫

- 結束通話 2-4

十三畫

- 話筒
 - 接聽來電 2-4
 - 連接 1-3
 - 撥打電話 2-2, 2-3

電話

- USB 連接 1-4
- 入門 1-1
- 耳機 1-3
- 位置 1-7
- 重新啓動 2-9
- 組合 1-2
- 設定 1-8
- 連接到電腦 1-4
- 話筒 1-3
- 圖解 1-2
- 疑難排解 3-1
- 語音信箱 2-7
- 電話位置 1-7
- 零件清單 1-2

十四畫

- 疑難排解
 - 系統問題 3-3
 - 音效問題 3-3
 - 控制問題 3-2
 - 電源和啓動問題 3-1
- 語音信箱 2-7

十五畫

- 撥打電話 2-2, 2-7
- 調整音量 2-5

十八畫

- 轉接通話 2-6

二十三畫

- 變更電話設定 1-8