



 Guida all'installazione
dei sistemi Polycom[®]
CX5000 e CX5000 HD



1725-64346-108/A | Gennaio 2012

Informazioni sui marchi

POLYCOM[®], il logo Polycom composto da triangoli e i nomi e i marchi associati ai prodotti Polycom sono marchi e/o marchi di servizi Polycom, Inc., oltre che essere marchi registrati e/o marchi regolati dal relativo diritto negli Stati Uniti e in altri paesi. Tutti gli altri marchi sono di proprietà dei rispettivi proprietari. Nessuna parte del presente documento può essere riprodotta o trasmessa in alcuna forma o tramite alcun mezzo a scopi diversi dall'uso personale, se non con previa autorizzazione espressa scritta di Polycom.

Informazioni sui brevetti

Il prodotto allegato potrebbe essere protetto da uno o più brevetti o domande di brevetti depositate negli Stati Uniti o in altri paesi di proprietà di Polycom, Inc.

© 2012 Polycom, Inc. Tutti i diritti riservati.

Polycom, Inc.
4750 Willow Road
Pleasanton, CA 94588-2708
USA

Nessuna parte del presente documento può essere riprodotta o trasmessa in alcuna forma o tramite alcun mezzo, elettronico o meccanico, per qualsiasi scopo senza previa autorizzazione espressa scritta di Polycom, Inc. Secondo la legge, la riproduzione include la traduzione in un'altra lingua o formato.

Per ciò che riguarda il rapporto tra le parti, Polycom, Inc. detiene la titolarità e la proprietà di tutti i diritti di proprietà relativamente al software contenuto nei suoi prodotti. Il software è protetto dalle leggi sul copyright degli Stati Uniti e dalle disposizioni dei trattati internazionali. Pertanto, il software deve essere trattato come qualsiasi altro materiale protetto da copyright (ad esempio, un libro o una registrazione audio).

È stato fatto ogni sforzo per garantire che le informazioni incluse nel presente manuale siano accurate. Polycom, Inc. non è responsabile per errori di stampa o di trascrizione. Le informazioni contenute in questo documento sono soggette a modifiche senza preavviso.

Sommario

Avvisi.....	4
Informazioni sulle normative.....	5
Requisiti di sistema	6
Sistema Polycom CX5000 HD.....	7
Contenuto della confezione	8
Dispositivo Polycom CX5000	9
Componenti dell'unità di connessione e alimentazione	10
Sezione posteriore del dispositivo Polycom CX5000	11
Sezione inferiore della base del dispositivo Polycom CX5000.....	12
Tastiera esterna e microfoni supplementari di Polycom CX5000.....	12
Installazione del sistema Polycom CX5000	13
Posizionamento del dispositivo Polycom CX5000	14
Impostazione dell'unità di connessione e alimentazione e dei collegamenti..	14
Collegamento della tastiera esterna e dei microfoni supplementari	17
Istruzioni di pulizia.....	19
Appendice A: Adattatori telefonici internazionali	20
Appendice B: Contratto EULA del software	23

Avvisi

- ⚠ Questo simbolo identifica i messaggi relativi a sicurezza e salute sia nella presente guida che nelle guide fornite con gli accessori di Polycom CX5000.
- ⚠ In caso di installazione, utilizzo e manutenzione impropri o non adeguati del dispositivo Polycom CX5000 può aumentare il rischio di danni al dispositivo o persino di lesioni e incidenti anche mortali.
- ⚠ **NON TENTARE RIPARAZIONI**
Non aprire, smontare, riparare o modificare autonomamente il dispositivo Polycom CX5000, l'unità di connessione e alimentazione o qualsiasi periferica, per evitare il rischio di scosse elettriche, incendi o danni al dispositivo. Qualsiasi prova del tentativo di aprire o modificare uno o più componenti del sistema Polycom CX5000, incluso il tentativo di rimuovere, strappare o perforare una o più etichette, costituisce una violazione della licenza e della garanzia e comporta l'annullamento del diritto a interventi di riparazione autorizzati sul dispositivo Polycom CX5000.
In caso di danneggiamento o problema di funzionamento di una o più parti o nel caso in cui una o più parti interne diventino visibili, contattare il Servizio Supporto Tecnico Clienti Polycom.
- ⚠ Non cercare di aprire l'unità e non cercare di sostituire la batteria al litio. La sostituzione della batteria al litio con un tipo non corretto comporta il rischio di esplosione.
- ⚠ L'apparecchio è inutilizzabile in caso di interruzione dell'alimentazione e non è in grado di effettuare chiamate di emergenza.
- ⚠ Per ridurre il rischio di incendio, utilizzare solo cavi per linee di telecomunicazioni N. 26 AWG o di dimensioni superiori (ad esempio, 24 AWG) approvati da UL o certificati CSA.

- ⚠ Per evitare di danneggiare l'unità di connessione e alimentazione e i componenti, attenersi alle indicazioni seguenti:
- Proteggere i cavi per evitare che possano essere calpestati.
 - Proteggere i cavi per evitare che possano essere schiacciati o piegati eccessivamente, in particolare se sono collegati alla presa di alimentazione, all'unità di connessione e alimentazione e al dispositivo Polycom CX5000.
 - Non schiacciare, annodare, piegare eccessivamente o utilizzare in altri modi impropri i cavi di alimentazione.
 - Non esporre i cavi di alimentazione a calore.
 - Per scollegare i cavi di alimentazione, tirare la spina e non il cavo.
 - In caso di danni al cavo di alimentazione o all'unità di connessione e alimentazione, smettere immediatamente di utilizzare il dispositivo e rivolgersi al Servizio Supporto Tecnico Clienti Polycom per richiedere il componente sostitutivo.
 - Scollegare il dispositivo Polycom CX5000 in caso di temporali o se il dispositivo rimane inutilizzato per lunghi periodi di tempo.
 - Utilizzare esclusivamente l'unità di alimentazione e il cavo di alimentazione CA forniti con il dispositivo o ricevuti da un centro di assistenza autorizzato.
 - Non utilizzare fonti di alimentazione non standard, ad esempio generatori o invertitori, anche se il voltaggio e la frequenza sembrano accettabili. Utilizzare esclusivamente l'alimentazione CA fornita da una presa a muro standard.
 - Non sovraccaricare la presa a muro, nonché eventuali prolunghe, ciabatte o altri tipi di prese elettriche. Verificare che tali componenti siano in grado di supportare la corrente totale (in ampere [A]) assorbita dal dispositivo (indicata sull'unità di alimentazione) e da qualsiasi altro dispositivo collegato allo stesso circuito.
 - Nel caso di dispositivi dotati di un cavo di alimentazione CA da collegare all'alimentazione elettrica, collegare sempre il cavo attenendosi alle istruzioni seguenti:
 - Inserire fermamente il cavo di alimentazione CA nell'unità di alimentazione.
 - Inserire l'altra estremità del cavo di alimentazione CA nella presa a muro.

Informazioni sulle normative

Le informazioni sulle normative per i paesi in cui Polycom ® CX5000 è stato approvato per l'uso sono contenute nel documento *Polycom® CX5000 Regulatory Notices* in dotazione con il prodotto Polycom CX5000 e sono inoltre disponibili online all'indirizzo <http://support.polycom.com/PolycomService/support/us/support/voice/index.html>.

Requisiti di sistema

Di seguito sono riportati i requisiti minimi di sistema per l'hardware e il software del sistema Polycom CX5000.

- Computer dotato di uno dei seguenti sistemi operativi:
 - Sistema operativo Windows XP™ (SP2 o versione successiva, solo a 32 bit)
 - Sistema operativo Windows Vista™ (32 bit e 64 bit)
 - Sistema operativo Windows 7 (32 bit e 64 bit)
- Computer dotato di una delle seguenti applicazioni client:
 - Microsoft Lync™ 2010
 - Microsoft Office Communicator 2007
 - Microsoft Office Live Meeting 2007, versione client 8.0.6362.128 o versione successiva
- Computer con processore da 2,0 GHz o superiore.
- Almeno 2,0 GB di RAM consigliati.
- 1,5 GB di spazio disponibile su disco rigido.
- Scheda video con almeno 128 MB di RAM.
- Monitor e scheda video Super VGA (1280 × 1024) o con risoluzione superiore.
- Tastiera e mouse o dispositivo di puntamento compatibile.
- Hardware grafico eseguito in modalità di accelerazione hardware massima.
- Per l'utilizzo come telefono di conferenza, una linea telefonica analogica PSTN.
- Per la gestione remota, una scheda di rete Ethernet adatta al tipo di rete LAN o WAN a cui si effettuerà la connessione.
- Per il sistema Polycom CX5000 HD, il computer a cui è collegato un dispositivo CX5000 HD deve essere dotato di un processore quad-core per la trasmissione del video HD alla postazione remota. Non è necessario un processore quad-core per visualizzare il video HD ricevuto *dalla* postazione remota.

Sistema Polycom CX5000 HD

I sistemi Polycom CX5000 HD supportano video HD (720 x 1280) con oratore attivo se sono collegati a un computer quad-core dotato di un client Microsoft Lync. Il flusso video HD è supportato solo per chiamate point-to-point. Il video nelle riunioni online o in altre chiamate collaborative che utilizzano Microsoft Lync AVMCU, come nel caso di presentazioni su lavagna bianca e presentazioni PowerPoint®, è limitato alla risoluzione VGA in Lync Server 2010.

I sistemi CX5000 HD offrono anche le modalità con oratore attivo supportate dai sistemi CX5000 non HD sulle versioni precedenti. Ad eccezione della funzionalità video HD con oratore attivo, i dispositivi CX5000 HD sono funzionalmente identici ai dispositivi Polycom CX5000 non HD.

È possibile identificare i sistemi Polycom CX5000 HD dal simbolo HD presente sull'etichetta del prodotto posizionata sul lato inferiore della console da tavolo.

Contenuto della confezione

La confezione del prodotto Polycom CX5000 contiene gli elementi riportati di seguito.

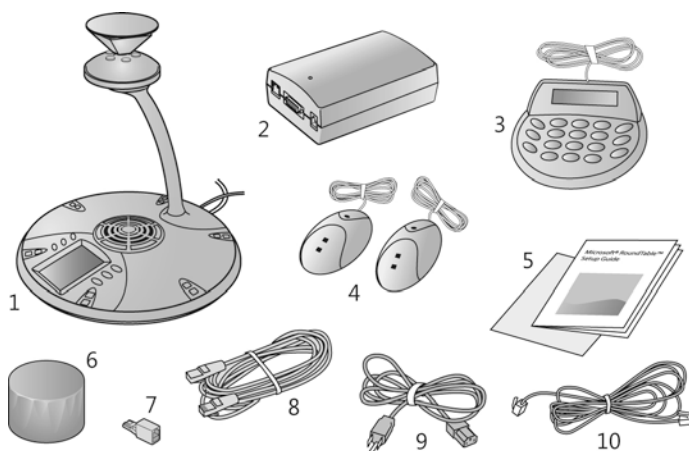

1. Dispositivo Polycom CX5000.
2. Unità di connessione e alimentazione.
3. Tastiera esterna.
4. Microfoni supplementari.
5. Documentazione del sistema Polycom CX5000.
6. Copertura di protezione per la privacy.
7. Adattatore telefonico corretto per il paese.
8. Cavo di rete RJ45.
9. Cavo di alimentazione.
10. Cavo telefonico RJ11.

- ⓘ Per individuare l'adattatore telefonico corretto per il paese in cui ci si trova, fare riferimento all'Appendice A: Adattatori telefonici internazionali. Inserire sempre il cavo telefonico RJ11 nell'unità di connessione e alimentazione, quindi collegare l'adattatore telefonico all'estremità opposta del cavo telefonico RJ11 e solo dopo inserire il cavo nella presa telefonica.

Dispositivo Polycom CX5000

Osservare il dispositivo Polycom CX5000 per imparare a riconoscerne i componenti.

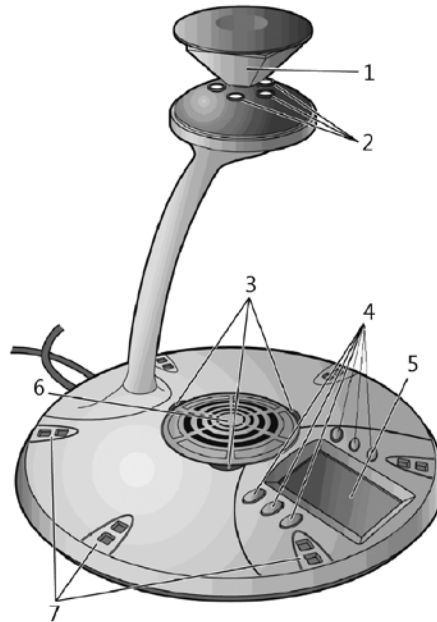

1. **Specchi.** Cinque specchi riflettono la luce nelle videocamere.
2. **Videocamere.** Cinque piccole videocamere acquisiscono le immagini provenienti da tutta la stanza.
3. **LED di stato.** Tre spie luminose segnalano collegamento telefonico, attività audio/video, disattivazione del microfono e chiamate in arrivo.
4. **Tasti di controllo.** Sei tasti consentono di controllare il volume dell'altoparlante, disattivare il microfono, attivare/disattivare il telefono, prendere la linea, mettere in attesa e ottenere informazioni.
5. **Touch screen LCD.** La tastiera LCD funziona come il tastierino del telefono e consente di comporre facilmente i numeri e controllare rapidamente lo stato delle chiamate.
6. **Altoparlante.** Un altoparlante centrale trasmette l'audio ricevuto dalla conferenza remota.
7. **Microfoni.** Sei microfoni posti ogni 60° intorno al dispositivo rilevano l'audio nella stanza.

Componenti dell'unità di connessione e alimentazione

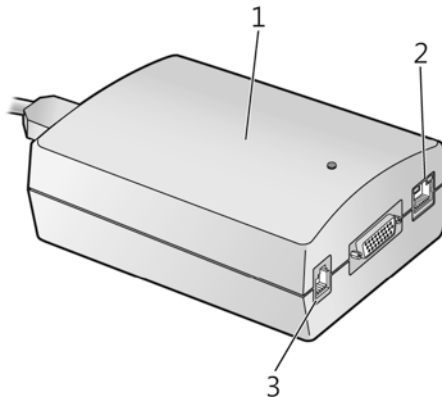

1. **Unità di connessione e alimentazione.** Mette a disposizione i dati e le interfacce fisiche per la connessione a una rete Ethernet, a una linea telefonica PSTN e al dispositivo Polycom CX5000 e al tempo stesso fornisce l'alimentazione elettrica al dispositivo Polycom CX5000.
2. **Presa RJ45.** Presa che consente di collegare l'unità di connessione e alimentazione alla rete tramite il cavo RJ45. Utilizzare la connessione di rete quando si desidera gestire il dispositivo Polycom CX5000 dall'esterno.
3. **Presa RJ11.** Presa che consente di connettere l'unità di connessione e alimentazione al sistema telefonico tramite il cavo RJ11. Verificare di disporre dell'adattatore telefonico corretto per il paese in cui ci si trova. Inserire il cavo telefonico RJ11 prima nell'unità di connessione e alimentazione, quindi collegare l'adattatore telefonico all'estremità opposta del cavo telefonico RJ11 e solo dopo inserire il cavo nella presa telefonica della stanza. Per individuare l'adattatore telefonico corretto per il paese in cui ci si trova, consultare l'Appendice A: Adattatori telefonici internazionali.

Sezione posteriore del dispositivo Polycom CX5000

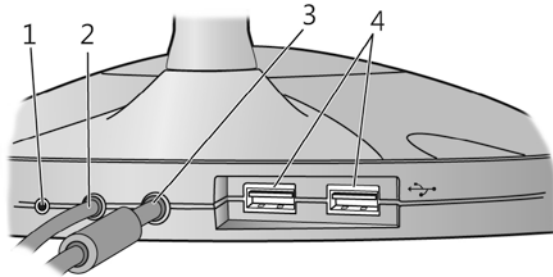

1. **Tasto di reimpostazione.** Consente di riavviare il dispositivo Polycom CX5000.
2. **Cavo USB.** Cavo che collega il dispositivo Polycom CX5000 a una porta USB del computer.
3. **Cavo di sistema.** Cavo a 26 piedini che collega il dispositivo Polycom CX5000 all'unità di connessione e alimentazione.
4. **Porte USB.** Due porte USB di tipo A per la tastiera esterna.

Vicino alla parte posteriore del dispositivo è presente uno slot di protezione per proteggere il dispositivo tramite un blocco di protezione compatibile.

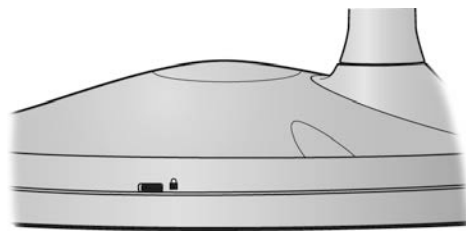

Sezione inferiore della base del dispositivo Polycom CX5000

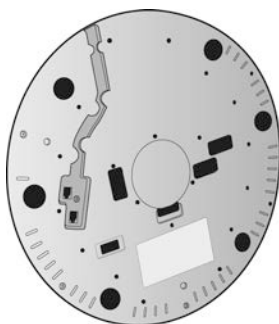

Nella parte inferiore della base del dispositivo sono presenti due prese RJ11 e un condotto per il cavo di collegamento dei microfoni supplementari al dispositivo Polycom CX5000.

Tastiera esterna e microfoni supplementari di Polycom CX5000

La confezione del prodotto Polycom CX5000 contiene una tastiera esterna e microfoni supplementari, che garantiscono una maggiore comodità d'uso. Per informazioni relative all'installazione, consultare la sezione Collegamento della tastiera esterna e dei microfoni supplementari.

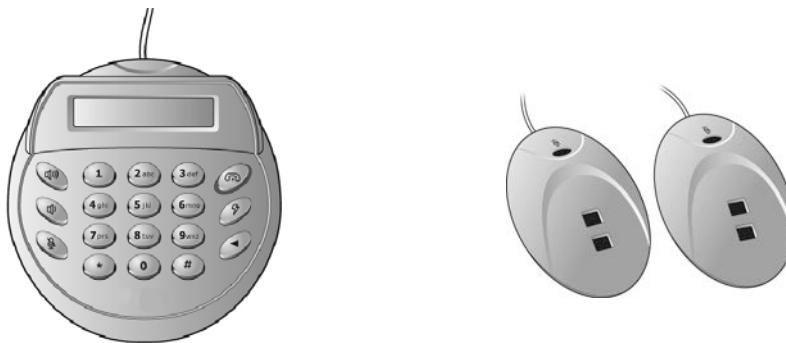

Installazione del sistema Polycom CX5000

Per utilizzare il dispositivo Polycom CX5000 è sufficiente completare le procedure seguenti:

- Posizionamento del dispositivo Polycom CX5000.
- Impostazione dell'unità di connessione e alimentazione e dei collegamenti.
- Collegamento della tastiera esterna e dei microfoni supplementari.

Per informazioni sull'utilizzo del dispositivo Polycom CX5000 e per suggerimenti su come sfruttarlo al meglio durante le riunioni, consultare il documento *Polycom® CX5000 System User's Guide* all'indirizzo

<http://support.polycom.com/PolycomService/support/us/support/voice/index.html>.

-  **ATTENZIONE.** L'obiettivo della videocamera è fragile e può subire danni in caso di impatto. Evitare urti accidentali o di colpirlo con blocchi note o altri oggetti. La Garanzia limitata non offre copertura in caso di danneggiamento o disallineamento dell'obiettivo della videocamera causati da uso improprio, incidenti o urti.

Posizionamento del dispositivo Polycom CX5000

Il corretto posizionamento del dispositivo Polycom CX5000 è essenziale per ottenere risultati ottimali durante conferenze e riunioni. Per scegliere la posizione del dispositivo Polycom CX5000, attenersi alle indicazioni seguenti:

- Scegliere una superficie orizzontale, piatta e pulita, posta in un luogo asciutto e ben ventilato, su cui collocare il dispositivo Polycom CX5000.
- Per risultati ottimali, posizionare il dispositivo vicino al centro di un tavolo per riunioni di lunghezza non superiore a 4,60 metri.
- Scegliere un'area ben ventilata, pulita, asciutta e lontana dai punti di passaggio in cui posizionare l'unità di connessione e alimentazione.

Impostazione dell'unità di connessione e alimentazione e dei collegamenti.

⚠ Il mancato rispetto delle precauzioni indicate di seguito può comportare gravi lesioni o morte provocate da scosse elettriche o incendi oppure può causare danni al dispositivo Polycom CX5000 e all'unità di connessione e alimentazione.

- Utilizzare solo l'unità di connessione e alimentazione e il cavo di alimentazione CA forniti con il dispositivo Polycom CX5000.
- Non utilizzare fonti di alimentazione non standard, ad esempio generatori o invertitori, anche se il voltaggio e la frequenza sembrano accettabili. Utilizzare esclusivamente alimentazione CA fornita da una presa a muro standard.
- Utilizzare una presa di corrente con messa a terra in cui sia possibile inserire la spina tripolare con messa a terra. Non rimuovere il polo di messa a terra. Se la spina non entra nella presa, far sostituire la presa da un elettricista.
- Non utilizzare il dispositivo Polycom CX5000 in ambienti umidi o bagnati.
- Non versare liquidi sul dispositivo Polycom CX5000, sull'unità di connessione e alimentazione o sui cavi.

Dopo aver posizionato il dispositivo Polycom CX5000 sul tavolo come descritto in precedenza, è possibile collegare i cavi all'unità di connessione e alimentazione. Per quanto riguarda l'alimentazione elettrica del dispositivo Polycom CX5000, è importante tenere presente le indicazioni seguenti:

Per predisporre le connessioni dell'unità di alimentazione e connessione e del sistema:

Individuare l'unità di connessione e alimentazione, il cavo di rete RJ45, il cavo telefonico RJ11 e il cavo di alimentazione. Per collegare i cavi all'unità di connessione e alimentazione, al dispositivo Polycom CX5000 e al computer, procedere come descritto di seguito.

1. Collegare il cavo di sistema a 26 piedini proveniente dal dispositivo Polycom CX5000 all'unità di connessione e alimentazione. Accertarsi che il cavo sia inserito in modo saldo.
 2. Inserire un'estremità del cavo telefonico RJ11 (almeno 26 AWG) nella presa RJ11 dell'unità di connessione e alimentazione e l'altra estremità in una presa telefonica RJ11 PSTN attiva. Se la presa telefonica disponibile non è di tipo RJ11, inserire sempre per primo il cavo telefonico RJ11 nell'unità di connessione e alimentazione, quindi collegare l'adattatore telefonico corretto all'estremità opposta del cavo telefonico RJ11 e solo dopo inserire il cavo nella presa telefonica. Il collegamento RJ11 è destinato all'utilizzo negli Stati Uniti e in Canada.
 3. Collegare un'estremità del cavo di rete RJ45 alla presa RJ45 dell'unità di connessione e alimentazione e l'altra estremità a una presa di rete Ethernet RJ45.
 4. Inserire il cavo di alimentazione CA nell'unità di connessione e alimentazione. A questo punto il cavo del sistema, il cavo di alimentazione, il cavo RJ11 e il cavo RJ45 dovrebbero essere collegati.
- Ⓢ Inserire il cavo telefonico RJ11 prima nell'unità di connessione e alimentazione, quindi collegare l'adattatore telefonico all'estremità opposta del cavo telefonico RJ11 e solo dopo inserire il cavo nella presa telefonica della stanza.

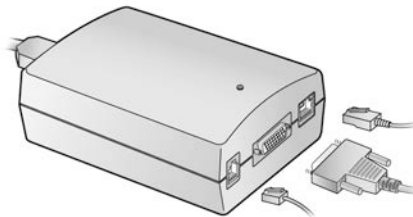

5. Con il cavo USB collegare il dispositivo Polycom CX5000 al computer.



6. Collegare l'altra estremità del cavo di alimentazione CA in una presa elettrica a muro.

L'installazione dovrebbe essere simile a quella illustrata nella figura riportata di seguito.

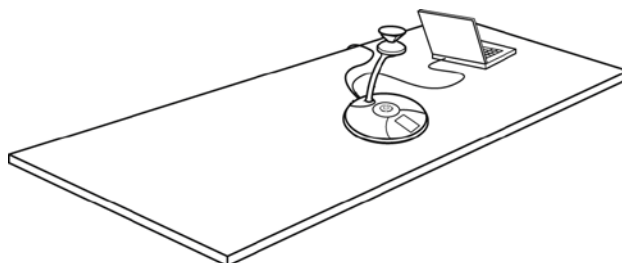

- Si consiglia di fissare con del nastro adesivo il cavo di sistema al piano del tavolo e al pavimento.

A questo punto il dispositivo Polycom CX5000 è installato e pronto per l'uso. Prima di utilizzare il dispositivo Polycom CX5000, rimuovere la copertura di protezione per la privacy posizionata sulla parte superiore del dispositivo.

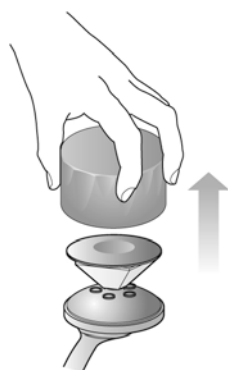

Per evitare effetti indesiderati sulla qualità acustica, posizionare la copertura a circa 2 metri di distanza dal dispositivo.

Collegamento della tastiera esterna e dei microfoni supplementari

La tastiera esterna e i microfoni supplementari sono utili per le riunioni che si svolgono in ambienti di dimensioni più grandi delle comuni sale riunioni, in cui le persone verrebbero a trovarsi molto lontane dal dispositivo Polycom CX5000.

L'immagine riportata di seguito, illustra una possibile distribuzione della tastiera e dei microfoni per ottimizzare il dispositivo Polycom CX5000 in sale riunioni di grandi dimensioni.

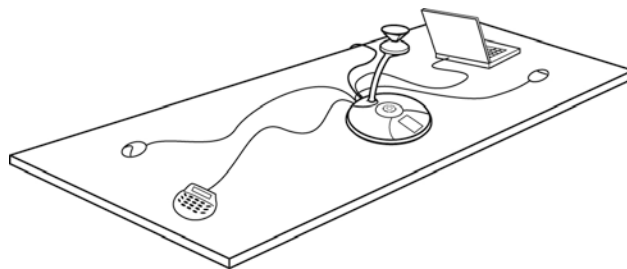

Per collegare la tastiera esterna:

- » Collegare la tastiera esterna inserendo il connettore USB in una delle porte USB sulla parte posteriore del dispositivo Polycom CX5000.



Per collegare i microfoni supplementari:

1. Con cautela inclinare il dispositivo Polycom CX5000 in modo da poter accedere alle due prese RJ11 sotto la base del dispositivo.
2. Inserire entrambi i connettori RJ11 collegati ai microfoni supplementari nelle prese RJ11 sotto il dispositivo.

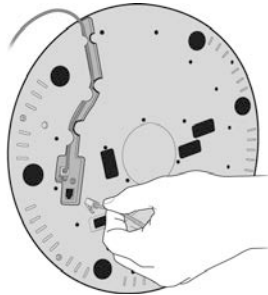

3. Far scorrere i cavi RJ11 nel condotto, in modo che vengano a trovarsi in posizione corretta e protetta sotto la base del dispositivo Polycom CX5000.

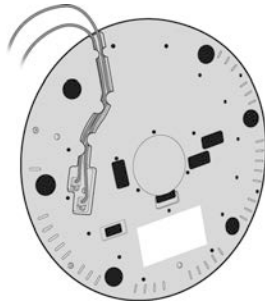

4. Posizionare il dispositivo Polycom CX5000 sul tavolo e controllare che i cavi RJ11 non ne compromettano la stabilità. In caso contrario, tornare al passaggio precedente e riposizionare i cavi RJ11 nel condotto, in modo che scorrano sotto la base senza sporgere.

Istruzioni di pulizia

Pulire la base del dispositivo Polycom CX5000 e l'unità di connessione e alimentazione solo con un panno asciutto. Per pulire la testa della videocamera (gli specchi e l'obiettivo), utilizzare un panno in microfibra specifico per la pulizia degli obiettivi (acquistabile presso i rivenditori di videocamere e telescopi) e seguire le istruzioni riportate di seguito.

Per pulire obiettivi e specchi del dispositivo Polycom CX5000:

1. Non toccare gli elementi degli obiettivi e le superfici riflettenti degli specchi. Pulire subito eventuali impronte lasciate sulla superficie riflettente dello specchio. Esercitare sempre una pressione leggera.
2. Prima di procedere alla pulizia degli obiettivi, utilizzare un pennello morbido per obiettivi o aria compressa per rimuovere, con estrema cautela, ogni traccia di pulviscolo, polvere, sabbia o altre sostanze che potrebbero graffiare le superfici del gruppo ottico. Per pulire la superficie dell'obiettivo, utilizzare fazzoletti morbidi per obiettivi, un panno di cotone senza pelucchi o un tampone di cotone.
3. Per rimuovere residui persistenti dagli obiettivi, utilizzare una soluzione specifica per la pulizia di obiettivi (ad esempio, un detergente per obiettivi ottici o un detergente per vetri disponibile in commercio). Non applicare la soluzione di pulizia direttamente sull'obiettivo, perché il liquido potrebbe scorrere nel relativo alloggiamento. Applicare la soluzione su un panno o un tampone. Esercitando una lieve pressione e con movimenti circolari del panno o del tampone rimuovere la sostanza estranea. Una pressione eccessiva può danneggiare il rivestimento, ad esempio se vengono sfregati granelli di polvere che possono graffiare gli obiettivi.
4. Per pulire gli specchi procedere in modo simile. Una pressione eccessiva può danneggiare il rivestimento e alterare l'allineamento degli specchi.

 Prestare attenzione durante la pulizia di obiettivi e specchi. L'obiettivo della videocamera è fragile. La Garanzia limitata non offre copertura in caso di danneggiamento o disallineamento dell'obiettivo della videocamera causati da uso improprio, incidenti o urti.

Appendice A: Adattatori telefonici internazionali

La tabella seguente può essere d'aiuto nell'individuazione dell'adattatore telefonico corretto per il paese in cui ci si trova.

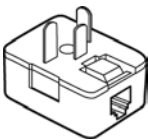
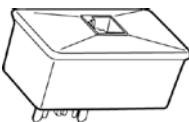
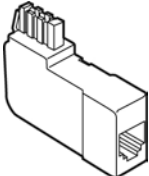
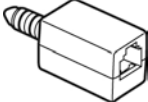
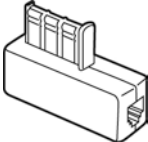
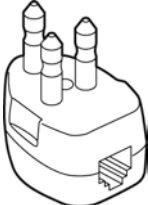
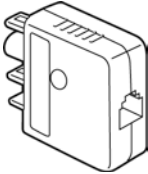
日本 - Giappone	
Deutschland - Germania	 
India	
France - Francia	
Italia	
Australia	

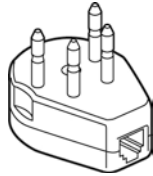
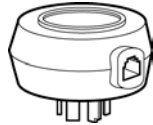
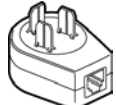
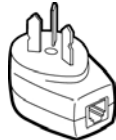
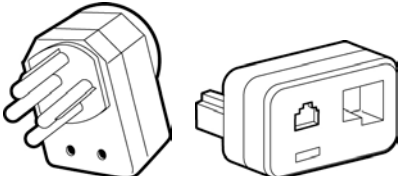
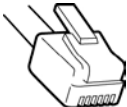
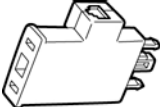
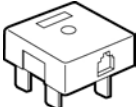
<p>Nederland - Paesi Bassi Belgique - Belgio België - Belgio</p>	
<p>Svezia</p>	
<p>Danimarca Portogallo</p>	
<p>Norvegia Finlandia Finlandia</p>	
<p>Switzerland - Svizzera Suisse - Svizzera Schweiz - Svizzera</p>	
<p>México - Messico Stati Uniti 新加坡 - Singapore (RJ11)</p>	
<p>Sudafrica</p>	
<p>Brasil - Brasile</p>	

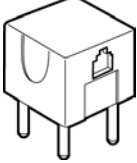
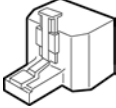
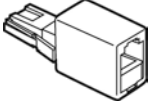
한국 - Corea del Sud	
香港 - Hong Kong	
Regno Unito Irlanda Nuova Zelanda	

Appendice B: Contratto EULA del software

CONDIZIONI DELLA LICENZA SOFTWARE MICROSOFT

SOFTWARE PER DISPOSITIVI CONCESSI IN LICENZA

Queste condizioni di licenza rappresentano un contratto tra Microsoft Licensing, GP e l'utente. Leggerle attentamente, poiché si riferiscono al software incluso nel dispositivo concesso in licenza. Queste condizioni sono inoltre applicabili a qualsiasi aggiornamento e supplemento Microsoft per il suddetto software, a meno che per l'articolo in uso non siano riportate condizioni diverse, nel qual caso trovano applicazione le condizioni specifiche.

Utilizzando il dispositivo concesso in licenza, l'utente accetta le relative condizioni. Se non si accettano le condizioni, non utilizzare il dispositivo concesso in licenza, ma restituirlo al rivenditore per ottenere un rimborso o un buono.

Rispettando le condizioni di licenza, l'utente può usufruire dei seguenti diritti per ciascuna licenza acquistata.

1. **INFORMAZIONI GENERALI.** Il software è concesso in licenza nella quantità di una copia per dispositivo concesso in licenza. Il dispositivo concesso in licenza è quello sul quale viene utilizzato il software.
2. **AMBITO DELLA LICENZA.** Il software è concesso in licenza, non venduto. Il presente contratto descrive solo alcuni diritti relativi all'uso del software. Microsoft si riserva tutti gli altri diritti. A meno che, nonostante tale limitazione, le leggi applicabili non conferiscano ulteriori diritti, è possibile utilizzare il software solo in base a quanto esplicitamente consentito nel presente contratto. È quindi necessario utilizzare il software in conformità con ogni specifica limitazione tecnica che ne permette l'uso solo in alcuni modi. L'utente non può (a) eludere alcuna delle limitazioni tecniche del software; (b) decodificare, decompilare o disassemblare il software, fatta eccezione per e solo nella misura concessa dalle leggi applicabili, ignorando questa limitazione; (c) realizzare copie del software; (d) pubblicare il software affinché altri possano copiarlo; (e) noleggiare oppure concedere in locazione o in prestito il software.
3. **CLAUSOLE GOVERNATIVE INTEGRATE PER RIFERIMENTO.** Nel caso in cui l'utente corrisponda al Governo degli Stati Uniti, le seguenti clausole FAR (Federal Acquisition Regulation) sono integrate per riferimento nel presente Contratto. La versione di ciascuna clausola deve corrispondere alla versione integrata nel proprio contratto governativo:
52.222-26, Equal Opportunity
52.222-35, Affirmative Action for Special Disabled and Vietnam Era Veterans
52.222-36, Affirmative Action for Workers with Disabilities
4. **CONTROVERSIE CON I CLIENTI.** Nel caso in cui noi decidiamo, a nostra sola discrezione, di presentare un reclamo nei confronti di un cliente appartenente al Governo degli Stati Uniti in merito al presente contratto o a un contratto governativo, applicabile all'uso del dispositivo concesso in licenza, l'utente accetta di fornire la sua più completa collaborazione nell'ambito

di tale azione legale, incluse a solo titolo esemplificativo l'archiviazione del reclamo a suo nome per nostro conto e l'archiviazione di eventuali appelli presso un Board of Contract Appeals o una corte federale. Noi accettiamo di renderci responsabili per eventuali spese extra sostenute dal cliente, purché documentate e ragionevoli, nonché per l'effettiva prosecuzione dell'azione giudiziaria e la composizione di tutte le controversie, incluso il pagamento di qualsiasi costo sostenuto da noi stessi in merito a tale reclamo. Eventuali risarcimenti assegnati al cliente a seguito del ricorso che superino l'importo a nostro carico dovranno essere versati a noi.

5. **RESTRIZIONI SULL'ESPORTAZIONE.** Il software è soggetto alle normative e alle leggi sull'esportazione in vigore negli Stati Uniti. L'utente è tenuto a rispettare tutte le normative/leggi nazionali e internazionali sull'esportazione, applicabili al software. Tali leggi includono limitazioni in termini di destinazione, tipo di utente finale e uso finale. Per ulteriori informazioni, visitare il sito Web www.microsoft.com/exporting.
6. **LEGGI APPLICABILI.** Le leggi dello Stato di Washington regolano l'interpretazione del presente contratto e si applicano ai reclami per la violazione dello stesso, indipendentemente dai principi relativi ai conflitti fra leggi.
7. **LIMITAZIONI ED ESCLUSIONI IN TERMINI DI DANNI.** È possibile ricevere da Microsoft e dai suoi rivenditori solo risarcimenti a titolo di danni diretti, per un valore massimo pari all'importo inferiore tra quello pagato per il software e \$ 100. Non è possibile ottenere risarcimenti per altri tipi di danni, inclusi danni consequenziali, perdite di profitto e danni speciali, indiretti o incidentali.

Queste limitazioni si applicano a (a) qualsiasi aspetto correlato a software, servizi, contenuti (incluso il codice) presenti su siti Internet di terzi oppure a programmi di terzi; e ai (b) reclami per violazioni del contratto, violazioni della garanzia, dei termini o delle condizioni, responsabilità incondizionata, negligenza o altro illecito nella misura consentita dalle leggi applicabili. Le limitazioni trovano inoltre applicazione anche nel caso in cui (x) una riparazione, una sostituzione o un rimborso per il software non compensino completamente eventuali perdite subite dall'utente; oppure (y) Microsoft fosse a conoscenza o fosse tenuta ad essere a conoscenza della possibilità di tali danni.

Poiché alcuni stati non consentono l'esclusione o la limitazione dei danni incidentali o consequenziali, le limitazioni o esclusioni di cui sopra potrebbero non risultare applicabili in casi specifici. Inoltre, esse potrebbero non trovare applicazione anche nel caso in cui il Paese di appartenenza dell'utente non consenta l'esclusione o la limitazione dei danni incidentali, consequenziali o di altra natura.