

Содержание

Глава 1. Информация для ознакомления.....	4
Аудитория, назначение и требуемые навыки.....	4
Полезные ресурсы по теме Poly и Partner.....	4
Глава 2. Начало работы.....	5
Обзор видеосистем Poly.....	5
Светодиодные индикаторы состояния.....	7
Индикаторы состояния светодиодных индикаторов системы G7500.....	7
Светодиодные индикаторы состояния систем Studio X50 и Studio X30.....	7
Устройство систем Poly G7500, Studio X50 и Studio X30.....	8
Оборудование Poly G7500.....	9
Оборудование Poly Studio X50.....	9
Аппаратные средства Poly Studio X30.....	10
Подвижная шторка системы Poly Studio X50 и Studio X30.....	10
Навигация по системе.....	11
Экран «Исходный».....	11
Экран контента.....	13
Включение и выключение системы.....	14
Выход из режима ожидания.....	15
Специальные возможности.....	15
Специальные возможности для пользователей с нарушениями слуха и полным его отсутствием.....	15
Функции для пользователей с нарушениями зрения и слепых.....	15
Функции для пользователей с нарушениями опорно-двигательного аппарата.....	16
Глава 3. Вызов.....	17
Выполнение вызовов.....	17
Заказ вызова.....	17
Ответ на вызов.....	18
Пропуск вызова.....	18
Завершение вызова.....	18
Заказ конференции.....	18
Вызов контактов.....	19
Звонок контакту.....	19
Вызов частого контакта.....	19
Звонок контакту в списке последних вызовов.....	19

Вызов из каталога избранных контактов.....	20
Перенос контакта в избранное.....	20
Удалить контакт из избранного.....	20
Вызов контакта избранного.....	20
Присоединение к собраниям из календаря.....	20
Карточки собраний.....	21
Как присоединиться к собранию с превышением резервирования.....	22
Присоединение к собранию, защищенному паролем.....	22
Глава 4. Демонстрация контента.....	23
Демонстрация контента с компьютера или устройства.....	23
Polysom Content App.....	23
Демонстрация контента с устройства с сертификатом AirPlay или Miracast...	24
Демонстрация контента при помощи подключения HDMI.....	24
Демонстрация контента на «черной» или «белой» доске.....	24
Добавление «черной» или «белой» доски.....	24
Снимок экрана с контентом.....	25
Удаление снимка экрана или контента.....	25
Завершение сеанса контента.....	25
Завершение вызова с контентом «черной» или «белой» доски.....	26
Глава 5. Камеры.....	27
Настройка собственной камеры.....	27
Настройка удаленной камеры.....	27
Включение и выключение камеры.....	28
Включение и выключение слежения камеры.....	28
Использование предустановок камеры.....	28
Сохранение предустановки.....	29
Выбор предустановок.....	29
Удаление предустановок.....	29
Глава 6. Параметры.....	31
Настройки видео.....	31
Изменение расположения участников.....	31
Настройка аудио.....	31
Включение микрофонов.....	31
Включение микрофонов.....	32
Настройка громкости.....	32
Глава 7. Устранение неполадок.....	33

Просмотр справки по контенту.....	33
Просмотр подсказок справки по черной доске.....	33

Информация для ознакомления

- [Аудитория, назначение и требуемые навыки](#)
- [Полезные ресурсы по теме Poly и Partner](#)

В руководстве содержится обзорная информация, процедуры и справочные материалы, которые можно использовать для выполнения задач с использованием видеосистемы.

Информация данного руководства применима к следующим видеосистемам Poly, за исключением отмеченных:

- Poly G7500 (модель: P011)
- Poly Studio X50 (модель: P017)
- Poly Studio X30 (модель: P018)

Аудитория, назначение и требуемые навыки

Данное руководство предназначено для начинающих, уверенных и опытных пользователей, желающих узнать о функциях, доступных в системе .

Полезные ресурсы по теме Poly и Partner

Информация о данном изделии доступна по следующим адресам.

- [Сайт поддержки Polycom](#) является отправной точкой для получения информации о продуктах, услугах и решениях, включая **лицензирование и регистрацию продукта, самообслуживание, управление учетными записями, юридические уведомления для отдельных продуктов и документы и ПО.**
- [Библиотека документации Polycom](#) содержит документацию по активным продуктам, услугам и решениям. Документация отображается в интерактивном формате HTML5, что обеспечивает простоту доступа и просмотра контента по установке, настройке или администрированию на любом устройстве с доступом в Интернет.
- [Сообщество Polycom](#) предоставляет доступ к самой новой информации по разработке и поддержке. Создайте учетную запись для связи с персоналом поддержки Poly и общения на форумах разработки и поддержки. Вы можете найти самую последнюю информацию об аппаратном и программном обеспечении и решениях партнеров, обмениваться идеями и решать проблемы вместе с вашими коллегами.
- [Сеть партнеров Polycom](#) состоит из ведущих предприятий отрасли, интегрировавших платформу Poly RealPresence в имеющуюся инфраструктуру UC своих клиентов, позволяя облегчить очное общение с помощью приложений и устройств, которые вы используете каждый день.
- [Службы совместной работы Polycom](#) обеспечивают успех вашего бизнеса и обеспечивают наиболее выгодное вложение средств за счет совместной работы.

Начало работы

- [Обзор видеосистем Poly](#)
- [Светодиодные индикаторы состояния](#)
- [Устройство систем Poly G7500, Studio X50 и Studio X30](#)
- [Навигация по системе](#)
- [Включение и выключение системы](#)
- [Выход из режима ожидания](#)
- [Специальные возможности](#)

Перед использованием системы ознакомьтесь с ее функциями и интерфейсом пользователя.

Обзор видеосистем Poly

Системы Poly G7500, Studio X50 и Studio X30 в режиме видео Poly поддерживают функции видеоконференцсвязи и демонстрации контента Poly.

Функции и возможности системы Poly G7500

Системы G7500 предоставляют следующие функции:

- Периферийные камеры и микрофоны позволяют использовать систему для помещений среднего и большого размера
- Выполнение видеовызова и присоединение к видеовызовам
- Просмотр и объединение запланированных в календаре совещаний
- Управление контактами, списками вызовов и каталогами
- Демонстрация проводного и беспроводного контента
- Совместная работа с использованием электронных «черных» досок
- Технология слежения камеры, которая позволяет автоматически приближать изображение говорящего либо обводить рамкой группу людей в помещении (в зависимости от настройки системы)
- Технология Poly NoiseBlockAI, которая устраняет фоновые и посторонние звуки, когда никто не говорит
- Технология Polycom Acoustic Fence, которая обеспечивает видеоконференцсвязь в большой области путем захвата только голосов в пределах заданной зоны
- HDMI: Один вход и два выхода
- Разъем последовательного порта

Функции и возможности системы Poly Studio X50

Системы Studio X50 предоставляют следующие функции:

- Универсальная система для совместной работы для переговорных помещений и помещений малого и среднего размера

- Нет необходимости выделять отдельный компьютер, ноутбук или кодек для программного обеспечения видеоконференцсвязи
- Выполнение видеовызова и присоединение к видеовызовам
- Просмотр и объединение запланированных в календаре совещаний
- Управление контактами, списками вызовов и каталогами
- Демонстрация проводного и беспроводного контента
- Совместная работа с использованием электронных «черных» досок
- Встроенная камера с разрешением 4K и сверхшироким полем обзора в 120 градусов
- Технология слежения камеры, которая позволяет автоматически обводить рамкой группу людей в помещении
- Встроенные высококачественные стереомикрофоны, улавливающие звук в пределах 3,66 м, с системой объемного звука для создания реалистичного эффекта присутствия и четкости звука
- Технология Poly NoiseBlockAI, которая устраняет фоновые и посторонние звуки, когда никто не говорит
- Стереофонические громкоговорители
- HDMI: Один вход и два выхода

Функции и возможности системы Poly Studio X30

Системы Studio X30 предоставляют следующие возможности:

- Универсальная система для совместной работы для переговорных помещений и помещений малого и среднего размера
- Нет необходимости выделять отдельный компьютер, ноутбук или кодек для программного обеспечения видеоконференцсвязи
- Выполнение видеовызова и присоединение к видеовызовам
- Просмотр и объединение запланированных в календаре совещаний
- Управление контактами, списками вызовов и каталогами
- Демонстрация проводного и беспроводного контента
- Совместная работа с использованием электронных «черных» досок
- Встроенная камера с разрешением 4K и сверхшироким полем обзора в 120 градусов
- Технология слежения камеры, которая позволяет автоматически обводить рамкой группу людей в помещении
- Встроенные высококачественные стереомикрофоны, улавливающие звук в пределах 3,66 м, с системой объемного звука для создания реалистичного эффекта присутствия и четкости звука
- Технология Poly NoiseBlockAI, которая устраняет фоновые и посторонние звуки, когда никто не говорит
- Монофонический громкоговоритель
- HDMI: Один вход и выход

Светодиодные индикаторы состояния

На следующих рисунках показаны индикаторные светодиоды систем. В таблицах перечислены все светодиодные индикаторы и их возможные состояния.

Индикаторы состояния светодиодных индикаторов системы G7500

Светодиод в правом углу передней панели кодека предоставляет информацию о состоянии системы .

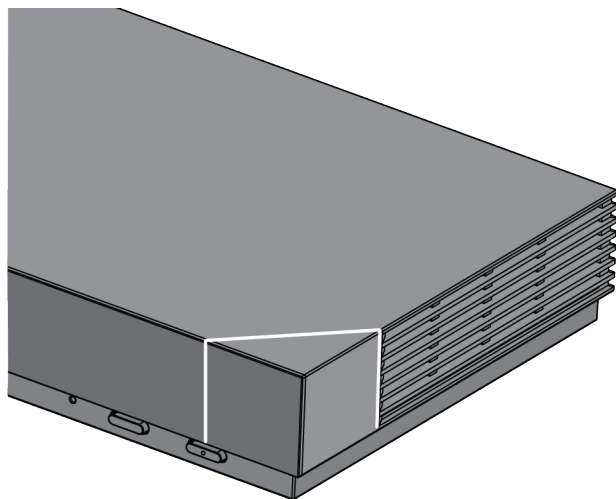

Светодиодные индикаторы состояния системы G7500

Индикатор	Состояние
Мигает белым	Включение
Светится белым	Нормально работает
Мигающий янтарный	Идет обновление
Светится янтарным	Спящий режим
Мигающий красный	Ошибка, нормальная работа невозможна

Светодиодные индикаторы состояния систем Studio X50 и Studio X30

Над камерой установлена линейка светодиодных индикаторов состояния системы .

Основные светодиодные индикаторы и состояние систем Studio X50 и Studio X30

Индикатор	Размещение	Состояние
Бегущий белый	Постоянное чередование	Инициализация загрузки
Мигающий синий	Двенадцать посередине	Обнаружение Bluetooth
Светится синим в течение 3 секунд	Все	Регистрация Bluetooth
Мигающий зеленый	Все	Входящий вызов
Непрерывный зеленый	Два посередине	Исходящий вызов
Светится зеленым или белым	От четырех до восьми (если посередине), обозначают отслеживаемого говорящего или направление камеры	Работа Индикаторы светятся зеленым для поддерживаемых приложений в следующих случаях: <ul style="list-style-type: none"> Отслеживание людей в режимах кадрирования группы и слежения за говорящим. Обозначение направления камеры, настраиваемое в режиме поворота, наклона и масштабирования (PTZ).
Мигающий красный	Двенадцать посередине	Вызов на удержании
Мигающий зеленый	Двенадцать посередине	Вызов на удержании (у удаленной стороны)
Светится белым в течение 3 секунд	Двенадцать посередине	Сохранение предустановки
Светится красным	Все	Отключен звук микрофона
Мигающий янтарный	Все	Выполняется обновление встроенного программного обеспечения
Мигающий красный	Все	Ошибка, нормальная работа невозможна

Устройство систем Poly G7500, Studio X50 и Studio X30

На следующих рисунках и таблицах приведена информация об устройстве оборудования системы.

Оборудование Poly G7500

На следующем рисунке изображено устройство системы Poly G7500. В таблице далее перечислены все компоненты, указанные на этом рисунке.

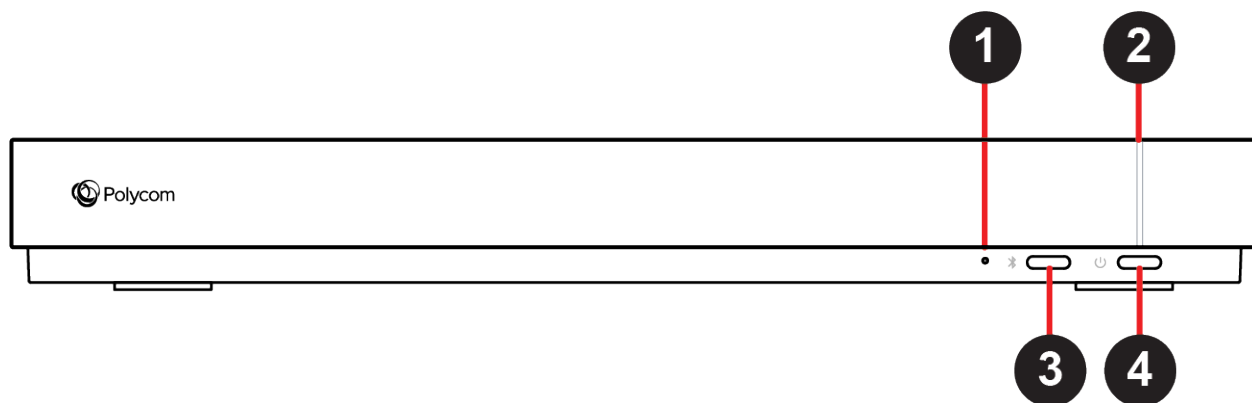

Описание устройства системы Poly G7500

Номер	Компонент	Описание компонента
1	Кнопка сброса	Сброс программного обеспечения Poly G7500 до заводской версии
2	Светодиодный индикатор	Показывает состояние системы
3	Кнопка регистрации пульта ДУ	Включает режим регистрации пульта ДУ при помощи Bluetooth
4	Кнопка перезапуска	Перезапуск системы

Оборудование Poly Studio X50

На следующем рисунке изображено устройство системы Poly Studio X50. В таблице далее перечислены все компоненты, указанные на этом рисунке.

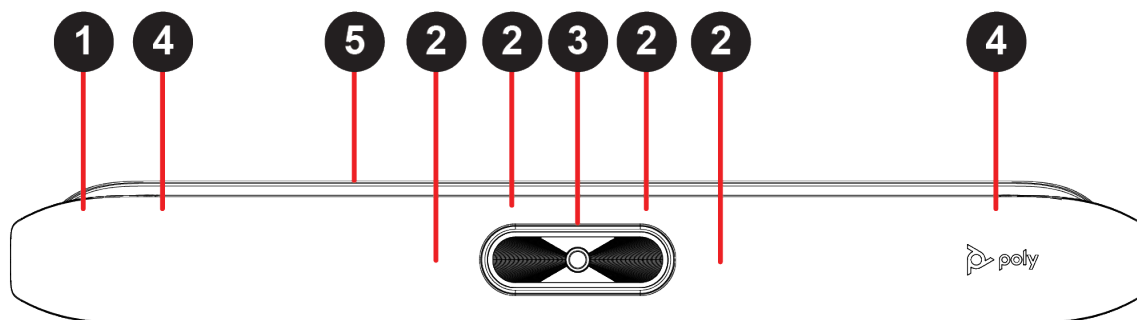

Описание устройства системы Poly Studio X50

Номер	Компонент	Описание компонента
1	Экран	Защитный экран, прикрывающий переднюю часть системы
2	Линейка микрофонов	Линейка микрофонов для захвата аудио
3	Камера	Камера с подвижной шторкой для механического закрытия объектива
4	Динамики	Стерефонический аудиовыход
5	Светодиодные индикаторы	Обозначение состояния системы и данных отслеживаемого говорящего

Аппаратные средства Poly Studio X30

На следующем рисунке изображено устройство системы Poly Studio X30. В таблице далее перечислены все компоненты, указанные на этом рисунке.

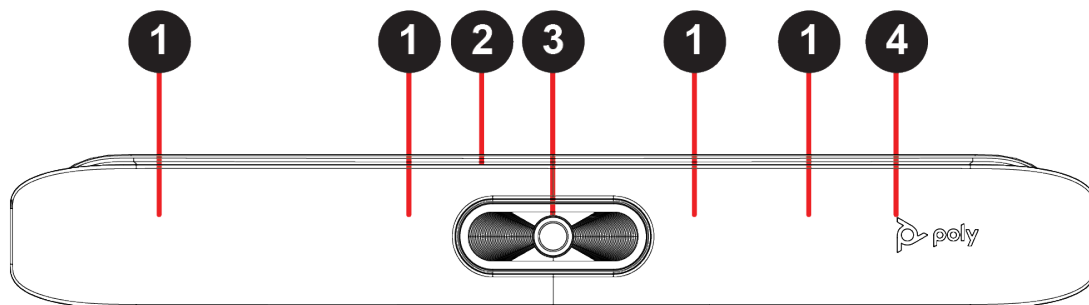

Описание устройства системы Poly Studio X30

Номер	Компонент	Описание компонента
1	Линейка микрофонов	Линейка микрофонов для захвата аудио
2	Светодиодные индикаторы	Обозначение состояния системы и данных отслеживаемого говорящего
3	Камера	Камера с подвижной шторкой для механического закрытия объектива
4	Динамик	Монофонический аудиовыход

Подвижная шторка системы Poly Studio X50 и Studio X30

В системах Poly Studio X50 и Studio X30 предусмотрена подвижная шторка для закрытия объектива камеры и защиты конфиденциальности.

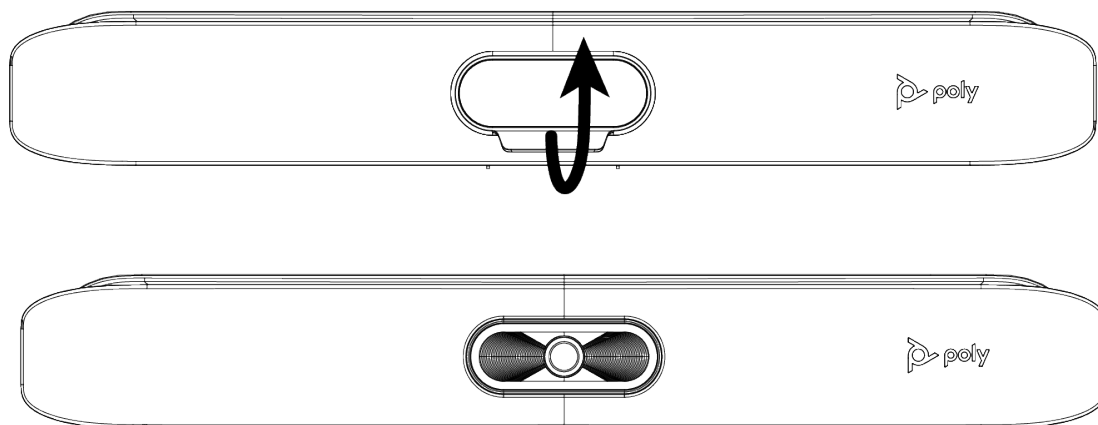

Навигация по системе

В системе предусмотрены значки и пользовательские экраны, упрощающие навигацию и предоставляющие важную информацию о системе.

Экран «Исходный»

Исходный экран — первый экран на системном мониторе. Отсюда вы можете получить быстрый доступ ко множеству функций системы.

Примечание: Некоторые элементы вашего экрана могут отличаться в зависимости от конфигурации системы.

Экран «Исходный»

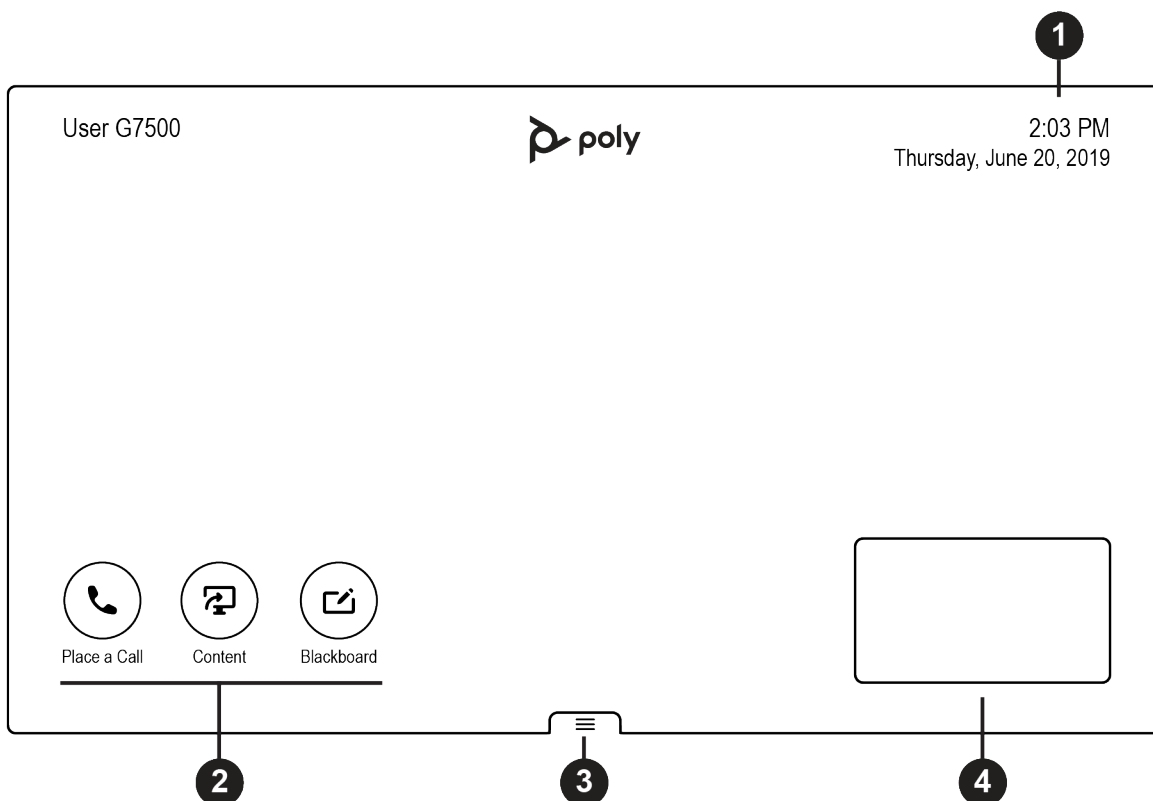





Ссыл. номер	Описание
1	Панель сведений о системе показывает такие сведения, как дата, время и имя системы.
2	Кнопки задач для заказа вызовов, демонстрации контента или создания «черной» доски.
3	Меню для доступа к другим функциям.
4	Просмотр собственной камеры.

Элементы экрана «Исходный»

Некоторые из следующих интерактивных и доступных только для чтения элементов могут не отображаться в некоторых конфигурациях системы.

Элемент	Описание
Имя	Описательное имя, задаваемое системным администратором. Используется для подключения к системе.

Элемент	Описание
Код безопасности	Отображается после попытки подключения для демонстрации контента. Используйте четырехзначный код для настройки беспроводных соединений через приложение Polycom Content или устройство с сертификатом AirPlay или Miracast.
IP-адрес	IP-адрес: SIP, H.323 или дополнительная сеть, настроенная для вашей системы.
Текущее время	Местный часовой пояс.
Текущая дата	Дата для местного часового пояса.
Предупреждение 	Уведомление о том, что система обнаружила одну или несколько проблем, которые могут помешать ей функционировать в полной мере.
Календарь или карточки избранного	Просмотр календаря или избранного.
Заказ вызова 	Открывает экран вызова, на котором можно набрать номер или выбрать карточку для набора номеров, доступа к избранному или просмотра календаря.
Контент 	Когда контент доступен, система отображает список доступного контента. В противном случае эта функция открывает окно справки, в котором описывается, как настроить демонстрацию контента с помощью HDMI, приложения Polycom Content или устройства с сертификатом AirPlay или Miracast.
«Черная» доска 	Создает новую «черную» доску, на которой можно демонстрировать заметки или чертежи.
Меню 	Открывает новые пункты меню для вызова, демонстрации контента, управления камерой и доступа к дополнительным функциям.

Экран контента

В ходе собраний на экране контента можно демонстрировать и комментировать контент.

Экран контента

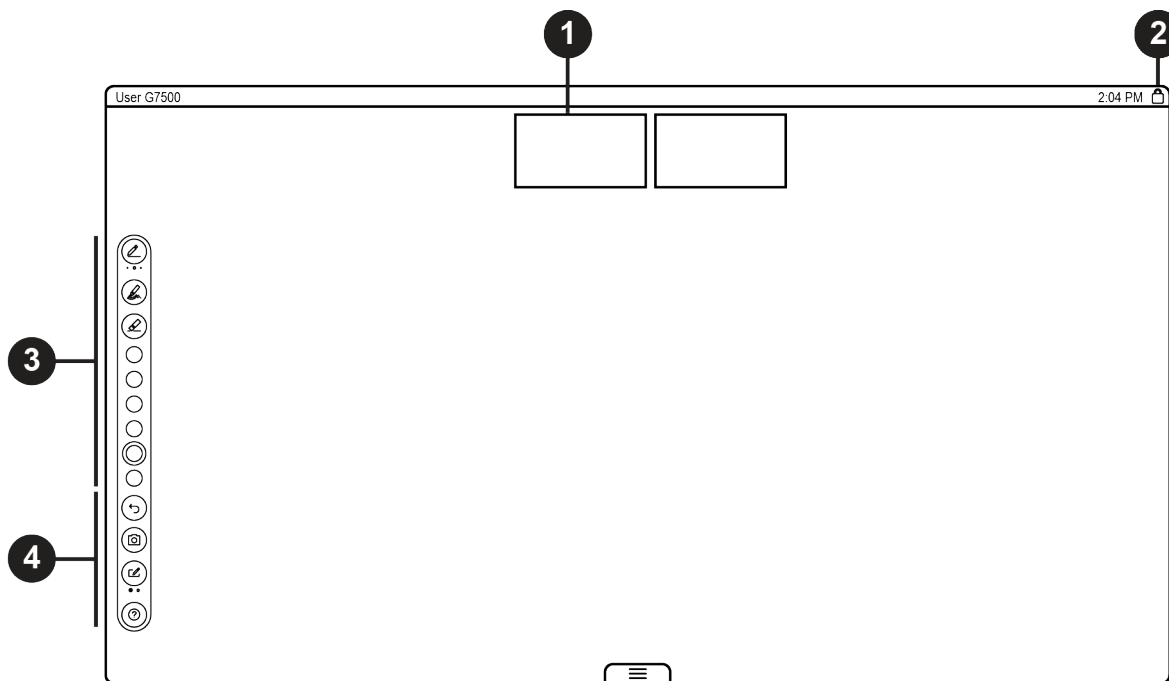

номер	Описание
1	Вид камер участников вызова.
2	Панель сведений о системе: показывает такие сведения, как имя системы и время.
3	Панель контента: содержит инструменты для создания заметок и работы с контентом.
4	Функции управления контентом.

Включение и выключение системы

Система включается при подключении к источнику питания. В системе нет кнопки питания, поэтому для ее выключения необходимо отсоединить кабель питания.

Примечание: Не отключайте питание системы во время работ по обслуживанию (например, во время обновления программного обеспечения).

Выход из режима ожидания

По истечении определенного периода отсутствия активности система переходит в спящий режим (если он настроен администратором). Вывести систему из режима ожидания можно при помощи сенсорного монитора, Poly TC8 или пульта дистанционного управления Poly Bluetooth.

Процедура

- » Выполните одно из следующих действий:
 - При использовании сенсорного монитора коснитесь основного экрана.
 - При использовании TC8 коснитесь экрана.
 - Нажмите любую кнопку на пульте ДУ.

Специальные возможности

Продукты Polysom содержат ряд специальных возможностей для пользователей с нарушениями органов слуха, зрения и опорно-двигательного аппарата или когнитивными нарушениями.

Специальные возможности для пользователей с нарушениями слуха и полным его отсутствием

В системе предусмотрены функции для пользователей с нарушениями слуха.

При необходимости включить следующие функции, обратитесь к администратору.

Функции для пользователей с нарушениями слуха

Функция доступа	Описание
Визуальные уведомления	Индикаторы состояния и значки позволяют определить состояние вызова: входящий, исходящий, активный или на удержании. Индикаторы также оповещают пользователя о состоянии устройства и включении его функций.
Включается индикатор состояния	Система и ее микрофоны используют светодиодные индикаторы для индикации некоторых состояний, в том числе, если микрофоны отключены.
Регулировка громкости вызова	В ходе текущего активного вызова можно увеличить или уменьшить громкость устройства.

Функции для пользователей с нарушениями зрения и слепых

В системе предусмотрены функции для пользователей с нарушениями зрения.

При необходимости включить следующие функции, обратитесь к администратору.

Функции для пользователей с нарушениями зрения и слепых

Функция доступа	Описание
Автоответ	Телефон можно настроить на автоответ при поступлении вызова.
Отключить звук вызовов с автоответом	В системе можно настроить отключение звука автоответа при поступлении вызова.
Мелодии звонка	Звуковой сигнал воспроизводится для входящих вызовов.
Присоединиться и оставить мелодии	Система воспроизводит мелодию, когда кто-то присоединяется или покидает конференцию.
Рельефные кнопки	Пульт дистанционного управления имеет рельефные кнопки для выполнения обычных задач в системе, таких как набор номера.

Функции для пользователей с нарушениями опорно-двигательного аппарата

В системе предусмотрены функции для пользователей с нарушениями опорно-двигательного аппарата.

При необходимости включить следующие функции, обратитесь к администратору.

Функции для пользователей с нарушениями опорно-двигательного аппарата

Функция доступа	Описание
Пульт ДУ	Пульт ДУ Bluetooth позволяет управлять системой и выполнять такие задачи, как заказ вызовов, запуск сеанса общего доступа и настройка некоторых параметров.
Poly TC8	TC8 позволяет управлять системой и выполнять различные задачи, такие как выполнение вызовов.
Автоответ	Телефон можно настроить на автоответ при поступлении вызова.
Вызов с личного устройства	Под учетными данными администратора вы можете получить беспроводной доступ к веб-интерфейсу системы с вашего собственного устройства, чтобы совершать звонки и управлять контактами и избранными.
Поддержка сенсорного ввода на мониторе	Подключив к системе монитор с функцией поддержки сенсорного ввода, можно выбирать элементы, прокручивать страницы и нажимать на значки для выполнения действий и активации функций.

Вызов

- [Выполнение вызовов](#)
- [Вызов контактов](#)
- [Вызов из каталога избранных контактов](#)
- [Присоединение к собраниям из календаря](#)

В системе есть несколько способов выполнения вызовов. Заказ вызова реализуется путем ввода имени или номера необходимого контакта, выбора контакта в каталоге, из списка избранного или списка последних вызовов, либо присоединения к запланированному собранию.

Вызовы можно выполнять с помощью следующих методов:

- Вызов при помощи клавиатуры
- Вызов абонента
- Вызов часто используемого номера
- Звонок контакту в списке последних вызовов
- Вызов элемента избранного
- Присоединение к собранию из календаря

Выполнение вызовов

Вы можете выполнять аудио- и видеовызовы и конференц-вызовы с помощью экранной клавиатуры.





При совершении звонков используйте следующие форматы набора номера:

- Адрес IPv4: 192.0.2.0
- Имя узла: room.company.com
- SIP-адрес: user@domain.com
- Добавочный номер H.323 или SIP: 2555
- Номер телефона: 9782992285

Заказ вызова

Можно выполнить аудио- или видеовызов контакта.

Процедура

1. Перейдите в раздел **Заказ вызова**.
2. В окне **Панель набора**  передвиньте ползунок на значение **Аудио**  или **Видео** .
3. Введите номер на клавиатуре или нажмите **Клавиатура**  для ввода букв.
4. Нажмите **Вызов**.

Ответ на вызов

Способ обработки входящих вызовов системой зависит от настройки системы администратором. Система отвечает на вызов автоматически либо предлагает ответить на вызов вручную.

Процедура

- » При получении уведомления о входящем вызове выберите **Ответ**.

Пропуск вызова

Если система отвечает на входящие вызовы автоматически, можно выбрать игнорирование вызовов вместо ответа.



Процедура

- » При получении уведомления о входящем вызове выберите **Игнорировать**.

Завершение вызова

Если вызов окончен, завершите его. Если у вас есть контент, такой как «черные», «белые» доски или снимки экранов, система спросит, хотите ли вы сохранить их.

Процедура

- » В ходе вызова выполните одно из следующих действий:
 - На пульте ДУ нажмите **Завершить** .
 - На экране выберите **Меню**  > **Завершить**.

Заказ конференции

Чтобы начать конференц-вызов, выполните первый вызов обычным способом, а затем добавьте дополнительные контакты.

Примечание: Чтобы убедиться, что система настроена для выполнения конференц-вызовов, обратитесь к администратору.

Процедура

1. Перейдите в раздел **Заказ вызова**.
2. Выполните одно из следующих действий:
 - Введите номер на клавиатуре или нажмите **Клавиатура**  для ввода букв.
 - Выберите контакт.
 - Выберите избранное.
 - Выберите контакт в списке последних.
3. Нажмите **Вызов**.
4. После подключения вызова закажите другой вызов.
При этом система подключает всех абонентов к одному вызову.

Вызов контактов

Вы можете использовать списки контактов, последние контакты и часто используемые контакты в вашей системе, и звонить на указанные номера.

Если контакты настроены администратором, они отображаются на экране **Заказ вызова**. В карточках контактов может отображаться следующая информация:

- Имя контакта
- Контактный номер
- Адрес электронной почты
- IP-адрес контакта

Звонок контакту

Чтобы быстро набрать контакт, можно воспользоваться функцией поиска и выбрать карту контакта из результатов. Карты контактов отображаются для частых контактов, контактов каталога и избранных.

Процедура

1. Перейдите в раздел **Заказ вызова > Контакты**.
2. В поле поиска с помощью экранной клавиатуры введите буквы или цифры и нажмите **Поиск**.
3. Выберите карту контакта для просмотра сведений о нем.
4. Нажмите **Вызов**.

Вызов частого контакта

При выполнении вызовов система запоминает часто используемые контакты и отображает их в списке.

Процедура

1. Перейдите в раздел **Заказ вызова**.
2. Выберите карту контакта из списка **Частые**.
При этом выполняется автоматический набор вызова.

Звонок контакту в списке последних вызовов

Вы можете быстро вызвать последние контакты из списка (контакты указываются в порядке от самых последних).

Процедура

1. Перейдите в раздел **Заказ вызова > Последние**.
2. Прокрутите список последних контактов, отсортированных по дате, и выберите один из них.
При этом выполняется автоматический набор вызова.

Вызов из каталога избранных контактов

Чтобы быстро получить доступ к короткому списку абонентов, которых вы чаще всего вызываете, создайте каталог «Избранное».

Избранное отображается на экранах **Избранное**, **Контакты** или **Исходный**, в зависимости от конфигурации системы. Система добавляет символ звезды рядом с именем контакта. Это простой способ идентификации и вызова избранных абонентов.

Перенос контакта в избранное

Создайте избранное для отображения контактов, которые вы вызываете чаще всего.

Процедура

1. Перейдите в раздел **Заказ вызова > Контакты**.
2. Выберите карту контакта, затем выберите **Избранное**.

Контакт помечается звездочкой и отображается в списках **Контакты** и **Избранное**.

Удалить контакт из избранного

Контакты из списка **Избранное** можно удалять.

Процедура

1. Перейдите в раздел **Заказ вызова > Избранное**.
2. Выберите карту элемента избранного, а затем нажмите **Удалить из избранного**.

Контакт удален из списка **Избранное**.

Вызов контакта избранного

Чтобы быстро вызвать контакт, выберите карту в избранном.

Процедура

1. Выберите карту избранного в меню **Избранное**, **Контакты** или на экране **Исходный**.
2. Нажмите **Вызов**.

Присоединение к собраниям из календаря

На экране **Исходный** можно присоединиться к собраниям непосредственно при помощи календаря с помощью карт собрания на экране (если настроено).

Примечание: Если календарь не настроен в вашей системе, система не отображает карты собрания. Чтобы присоединиться к собранию, необходимо выполнить набор вручную.

Карточки собраний

Если эта функция настроена, карточки собраний отображаются на экране **Исходный**. Для просмотра сведений о собрании можно использовать карточки собрания.

На карточках собраний отображается следующая информация о планировании:

- Собрания, запланированные в течение всего дня, отображаются в качестве первой карточки собрания.
- Для собраний, запланированных до конца дня, отображается сообщение **Свободен до [время/день]**, за которым следуют карточки будущих собраний в порядке времени и даты, на которые они запланированы.
- Для собраний, запланированных до конца недели, отображается сообщение **Свободен до [время/день]** до дня следующего запланированного собрания.
- Если нет запланированных собраний на текущую неделю, отображается сообщение **Нет собраний**.

Просмотр карт собрания

На экране **Исходный** можно просмотреть карты собраний, в которых отображаются сведения о событиях календаря. На картах собраний отображаются время, темы и организаторы собраний.

При-мечание: Частные собрания снабжаются метками **Частное собрание**. За исключением времени, подробности собрания скрыты.

Процедура

- » Выполните одно из следующих действий:
 - Для просмотра информации о собрании выберите карту собрания и нажмите **Сведения**.
 - Для просмотра предстоящих запланированных собраний выберите карту и прокрутите ее вправо.

Присоединение к собранию из карты собрания

На экране **Исходный** можно выбрать карту собрания для присоединения к собранию.

Система поддерживает автоматический набор номера, если организатор собрания добавил сведения о вызове в событие календаря, а администратор настроил календарь.

Процедура

- » Выполните одно из следующих действий:
 - На текущей карте собрания выберите **Присоединиться**.
 - Если карта собрания не содержит сведений о вызове, выберите пункт **Еще...** на карте для отображения панели набора номера. Для присоединения к собранию наберите номер вручную.

Как присоединиться к собранию с превышением резервирования

Если одновременно запланировано два или более собраний, они отображаются как **Превышение резервирования**. Вы можете присоединиться к одному из собраний, используя его индивидуальную карту собрания.

Процедура

1. Выберите карту собрания с превышением резервирования и выберите **Сведения**.
При этом на экране отобразятся индивидуальные карты собраний.
2. Выберите одну из карт собрания и нажмите **Присоединиться** для подключения к собранию.

Присоединение к собранию, защищенному паролем

Для участия в некоторых собраниях может потребоваться пароль.

Убедитесь, что у вас есть пароль для участия в защищенных паролем собраниях, прежде чем присоединиться. Если у вас нет пароля собрания и появляется запрос на ввод пароля, обратитесь к организатору собрания для получения пароля.

Примечание: Карты собрания не указывают, защищено ли собрание паролем.

Процедура

1. Выполните одно из следующих действий:
 - Вручную наберите номер собрания.
 - Присоединитесь к собранию из карты собрания.
2. Введите пароль собрания и выберите **Присоединиться**.
При вводе неправильного пароля снова отобразится запрос пароля.

Демонстрация контента

- [Демонстрация контента с компьютера или устройства](#)
- [Демонстрация контента на «черной» или «белой» доске](#)
- [Завершение сеанса контента](#)
- [Завершение вызова с контентом «черной» или «белой» доски](#)

Для улучшения совместной работы можно обмениваться с другими участниками документами, графикой, видео, а также использовать «черные» или «белые» доски.

С помощью компьютера или сертифицированного устройства можно демонстрировать контент всем участникам вызова или собрания.

Демонстрация контента с компьютера или устройства

Вы можете демонстрировать контент с компьютера или использовать приложения для потоковой передачи контента с других устройств.

Для демонстрации контента можно использовать следующие методы и устройства:

- Приложение Polycom Content App с беспроводным подключением к системе
- Отражение экрана с помощью устройства с сертификатом AirPlay или Miracast
- Компьютер или устройство, напрямую подключенное к системе кабелем HDMI

Система одновременно поддерживает до четырех источников контента вне вызова и до трех — в состоянии вызова (в число источников может входить контент, полученный от устройства в помещении или от удаленного участника).

Например, если система находится в состоянии вызова с тремя источниками контента и выполняется демонстрация рабочего стола с помощью приложения Content App, самый старый из беспроводных или удаленных источников контента заменяется на ваш контент. При этом контент HDMI замене не подлежит.

Внимание! Прежде чем делиться контентом, примите меры предосторожности для защиты конфиденциальности. Например, отключите функцию блокировки экрана устройства перед демонстрацией вашего экрана участникам собрания.

Polycom Content App

Приложение Polycom Content App позволяет демонстрировать контент с компьютера, подключенного к системе по IP-сети.

Сведения об использовании этого приложения см. в разделе [руководства пользователя приложения Polycom Content App](#).

Демонстрация контента с устройства с сертификатом AirPlay или Miracast

Вы можете делиться контентом с вашего устройства с сертификатом Airplay или Miracast, и отображать его в системе.

Процедура

1. Перейдите в AirPlay или Miracast на вашем устройстве.
2. В списке доступных устройств выберите имя системы.
3. Начните демонстрацию с устройства с сертификатом AirPlay или Miracast.
Информацию о демонстрации информации для вашего устройства см. в документации по продукту.
4. При запросе введите код защиты, отображаемый на экране **Исходный**.

Демонстрация контента при помощи подключения HDMI

Демонстрация контента с устройства при помощи подключения HDMI. Этот метод не требует подключения с помощью беспроводной связи.

Процедура

- » Подключите устройство ко входу HDMI видеосистемы.

Демонстрация контента HDMI производится до отключения устройства. При перезапуске видеосистемы при подключенном устройстве контент HDMI будет отображаться после перезапуска.

Демонстрация контента на «черной» или «белой» доске

«Черные» и «белые» доски можно использовать для обмена идеями и совместной работы.

Примечание: Кнопка **Черная доска**  отображается, только если к системе подключена мышь или сенсорный экран.







Добавление «черной» или «белой» доски

Создать «черную» или «белую» доску можно в любое время.

Примечание: Если активная доска не имеет заметок, нельзя добавить новую доску.

Можно создать ограниченное количество «черных» и «белых» досок. После использования полного количества выводится соответствующее уведомление.

Процедура

1. Выполните одно из следующих действий:
 - Вне вызова: На экране «Исходный» выберите **Черная доска** .
 - В состоянии вызова: Выберите **Меню**  > **Контент** > **Черная доска** .
2. Чтобы добавить еще одну доску, выполните одно из следующих действий:
 - Чтобы добавить доску: В панели инструментов выберите **Черная доска** .
 - Чтобы добавить «белую» доску: В панели инструментов длительным нажатием выберите **Черная доска**  и **Белая доска** .

Примечание: Тип доски по умолчанию — это тот тип, который вы выбрали в последний раз.

Снимок экрана с контентом

Можно сделать снимок текущего контента. Затем вы можете поместить на снимок заметку или загрузить его с помощью приложения Polysom Content.

Можно сделать ограниченное количество снимков. После использования полного количества сделанных снимков выводится соответствующее уведомление.

Процедура

- » На экране с доской или контентом выберите **Снимок** .

Система захватывает контент и отображает его как **Снимок-1**. Дополнительным снимкам система назначает последовательные номера.

Удаление снимка экрана или контента

Вы можете удалять снимки или контент, которые вам больше не нужны.

Процедура

1. Выберите снимок или контент в панели контента.
2. Нажмите красный **X**.
3. Нажмите **Удалить**.

Завершение сеанса контента

При завершении сеанса демонстрации контента прекращается показ всего контента, демонстрируемого на локальной системе, и этот контент удаляется.

Процедура

1. В сеансе демонстрации контента выберите **Меню**  > **Завершить сеанс**.
Сообщение отображает предупреждение и таймер обратного отсчета.
2. Выберите **Завершить сеанс**.

Примечание: Чтобы сохранить контент, выберите **Продолжить сеанс**.

Завершение вызова с контентом «черной» или «белой» доски

Если в вызове открыта «черная» или «белая» доска (с изображениями, пометками, снимками, или даже пустая доска), можно продолжить этот сеанс демонстрации контента после завершения вызова. (К пометкам не относится выделение областей контента.)

Процедура

1. Во время вызова с контентом «черной» или «белой» доски нажмите **Меню** ≡ > **Завершить** .

При этом вызов завершается и система запрашивает, хотите ли вы сохранить контент.

2. Выполните одно из следующих действий:
 - Выберите **Да, сохранить контент**.
 - Выберите **Нет, завершить сеанс**.

Если вы хотите сохранить контент, сеанс демонстрации контента продолжается.

3. Когда вы будете готовы остановить демонстрацию контента, выберите **Меню** ≡ > **Завершить сеанс** > **Завершить сеанс**.

Камеры

- [Настройка собственной камеры](#)
- [Настройка удаленной камеры](#)
- [Включение и выключение камеры](#)
- [Включение и выключение слежения камеры](#)
- [Использование предустановок камеры](#)

Управление камерой возможно как при вызове, так и вне его.

Способы управления камерами в зависимости от типа:

- Настройка собственной камеры
- Настройка удаленной камеры
- Позволяет включать и выключать камеру
- Включение и выключение слежения камеры
- Выбор, сохранение и удаление предустановок



Настройка собственной камеры

Для улучшения обзора участников собрания отрегулируйте параметры камеры в помещении.

Если слежение камеры включено, функции управления камерой недоступны. Отключите слежение, чтобы получить доступ к функциям управления камерой.

В системах Studio X50 и Studio X30 нельзя поворачивать или наклонять камеру при наименьшем увеличении изображения.

Процедура

1. Выберите **Меню > Камера** .
2. Выберите **Управление** .
3. Нажимайте **+** для увеличения или **-** для уменьшения масштаба изображения. Нажмите стрелки для наклона вверх и вниз или для перемещения слева направо.
4. Чтобы выйти из окна управления, нажмите **Назад** .



Настройка удаленной камеры

Чтобы улучшить обзор для других участников собрания во время вызова, можно настроить камеру удаленного узла.

Если слежение камеры включено, функции управления камерой недоступны. Отключите слежение, чтобы получить доступ к функциям управления камерой.

Примечание: Для помощи в настройке этой функции обратитесь к администратору.



Процедура

1. Выберите **Меню > Камера** .
2. Выберите **Управление** .
3. Нажмите **Переключение**  для выбора удаленной камеры.
4. Нажимайте **+** для увеличения или **-** для уменьшения масштаба изображения. Нажмите стрелки для наклона вверх и вниз или для перемещения слева направо.
5. Чтобы выйти из окна управления, нажмите **Назад** .

Включение и выключение камеры

Вы можете включить камеру, чтобы показать собственное видео, или выключить камеру, чтобы скрыть собственное видео.

Процедура

1. Выберите **Меню > Камера** .
2. Выберите **Камера Вкл.**  или **Камера Выкл.** .

Включение и выключение слежения камеры

При включенном слежении камеры камера автоматически обводит рамкой группу людей в помещении либо текущего говорящего (в зависимости от модели камеры и настройки системы).

Примечание: Если отключить локальный микрофон, система отключит отслеживание говорящего.

Процедура

1. Выберите **Меню > Камера** .
2. Выберите **Включить слежение**  или **Выключить слежение** .

Использование предустановок камеры

Если камера поддерживает функции поворота, наклона и масштабирования, можно создать до 10 предустановленных положений камеры. Предустановки камеры — это сохраненные положения камеры, которые позволяют быстро направлять камеру в заранее определенные места в помещении.

Предустановки собственной камеры доступны как в ходе вызова, так и вне его. Предустановки положения удаленной камеры доступны только в ходе вызова. При включении их можно использовать для управления положениями удаленной камеры.

Примечание: Если слежение камеры включено, функции управления камерой и предустановки недоступны. Чтобы получить доступ к этим функциям, отключите слежение камеры.

Сохранение предустановки

Сохраните текущее положение камеры как предустановку для дальнейшего использования.

Используйте сохраненные предустановки для изменения положения камеры во время или после вызова. Предустановки удаленной камеры доступны только в ходе вызова.

Процедура

1. Выберите **Меню > Камера**.
2. Выберите **Предустановки**.
3. Установите камеру в нужное положение.
4. Выполните одно из следующих действий:
 - Выберите изображение необходимой предустановки.
 - На экране нажмите длительным нажатием выберите изображение и нажмите **Выбрать**.
 - На пульте ДУ нажмите число для выбора предустановки.

Выбор предустановок

Предустановки камеры позволяют быстро изменить положение камеры на необходимое в ходе вызова.

Процедура

1. Выберите **Меню > Камера**.
2. Выберите **Предустановки**.
3. Выполните одно из следующих действий:
 - Выберите изображение необходимой предустановки.
 - На экране нажмите длительным нажатием выберите изображение и нажмите **Выбрать**.
 - На пульте ДУ нажмите число для выбора предустановки.

Удаление предустановок

Вы можете удалить ненужную предустановку камеры.

Процедура

1. Выберите **Меню > Камера**.
2. Выберите **Предустановки**.

3. На экране коснитесь длительным нажатием изображения предустановки, которую нужно удалить.
4. Нажмите **Удалить**  .

Параметры

- [Настройки видео](#)
- [Настройка аудио](#)

Перед вызовом либо во время вызова можно настраивать параметры видео и аудио, включая громкость звука, и изменять расположение окна видео.

Настройки видео

Вы можете изменить определенные параметры видеоинтерфейса и интерфейса пользователя.

Изменение расположения участников

Во время вызова текущее расположение можно изменить на другое, более подходящее для собрания. Рамки макета расположения включают собственное и удаленное расположение.

При совместном использовании контента на одном мониторе контент отображается в одном из кадров.

Процедура

1. В состоянии вызова перейдите в **Меню** > **Расположения**.
2. Выберите один из следующих вариантов:
 - **Равно**: Все участники имеют одинаковый размер.
 - **Галерея**: Участники отображаются в верхней части экрана, а динамик отображается в главном кадре.
 - **На весь экран**: Активный оратор отображается во весь экран.

Настройка аудио



Можно управлять несколькими настройками звука в системе.

Включение микрофонов

Чтобы не отвлекать говорящего и участников собрания, вы можете отключить ваши микрофоны.

Вы можете отключить звук входящего или исходящего вызова.

Процедура

- » Выполните одно из следующих действий:
 - На пульте ДУ нажмите **Выключить** .
 - На экране выберите **Меню**  > **Выключить** .

При этом появится уведомление о том, что система отключила ваши локальные микрофоны.

Включение микрофонов

Процедура

- » • На пульте ДУ нажмите **Выключить** .
- На экране выберите **Меню** > **Включить** .



Настройка громкости

Вы можете регулировать громкость до вызова или во время вызова.

Процедура

1. Выберите **Меню** > **Громкость**.
2. Выполните одно ~~из~~ следующих действий:
 - Используйте ползунок громкости на сенсорном экране.
 - Нажмите кнопку **+** или **-** на пульте ДУ.
 - Нажмите левую или правую кнопки навигации на пульте ДУ (когда система отображает регулятор громкости).

Устранение неполадок

- [Просмотр справки по контенту](#)
- [Просмотр подсказок справки по черной доске](#)



Этот раздел содержит информацию, относящуюся к вопросам устранения неполадок системы. Также можно найти информацию о регистрации пульта ДУ, настройке мониторов и справке.

Просмотр справки по контенту

Справка по контенту содержит информацию о потоковой передаче контента с помощью HDMI, приложения Polystom Content, устройств с сертификатом Airplay или Miracast.

Примечание: Если вы уже подключены к источнику для совместного использования содержимого, подсказки справки не отображаются.



Процедура

1. На экране «Исходный» выберите **Контент** .
При этом откроется окно справки.
2. Просмотрите советы для вашего типа источника.
3. Чтобы вернуться к предыдущему экрану, нажмите **Назад** .

Просмотр подсказок справки по черной доске

Для получения справки по указанию заметок на черной или белой доске можно получить доступ к информации об использовании значков заметок и жестах сенсорного управления.

Процедура

1. На экране «Исходный» выберите **Черная доска** .
2. В панели инструментов выберите **Справка** .
При этом откроется окно справки.
3. Чтобы закрыть экран, коснитесь экрана или нажмите **Назад**  на пульте ДУ.