



BENUTZERHANDBUCH

3.0.0 | Dezember 2019 | 3725-86558-001A

Poly-Videomodus

Getting Help

For more information about installing, configuring, and administering Poly/Polycom products or services, go to Polycom Support.

Plantronics, Inc. (Poly — formerly Plantronics and Polycom)
345 Encinal Street
Santa Cruz, California
95060

© 2021 Plantronics, Inc. All rights reserved. Poly, the propeller design, and the Poly logo are trademarks of Plantronics, Inc. All other trademarks are the property of their respective owners.

Inhalt

Kapitel 1: Vor dem Start.....	3
Zielgruppe, Zweck und erforderliche Fähigkeiten.....	3
Ressourcen von Poly und Partnern.....	3
Kapitel 2: Erste Schritte.....	4
Produktüberblick für Poly-Videosysteme.....	4
LED-Statusanzeigen.....	5
LED-Statusanzeigen am G7500-System.....	5
LED-Statusanzeigen für die Systeme Studio X50 und Studio X30.....	6
Überblick über die Hardware von Poly G7500, Studio X50 und Studio X30.....	7
Poly G7500 – System.....	7
Poly Studio X50 – System.....	8
Poly Studio X30 – System.....	9
Schutzabdeckung für Poly Studio X50 und Studio X30.....	9
Navigation im System.....	10
Startseite.....	10
Content-Bildschirm.....	11
Ein- und Ausschalten des Systems.....	12
System aktivieren.....	13
Funktionen für die Barrierefreiheit.....	13
Funktionen für hörgeschädigte und taube Benutzer.....	13
Funktionen für sehgeschädigte und blinde Benutzer.....	13
Funktionen für Benutzer, deren Beweglichkeit eingeschränkt ist.....	14
Kapitel 3: Anrufen.....	15
Anrufe tätigen.....	15
Anruf tätigen.....	15
Anrufe annehmen.....	16
Anrufe ignorieren.....	16
Anruf beenden.....	16
Telefonkonferenzen initiieren.....	16
Kontakte anrufen.....	17
Kontakte anrufen.....	17
Häufigen Kontakt anrufen.....	17
Eine Nummer aus den letzten Anrufen anrufen.....	17
Favoriten anrufen.....	18
Kontakte als Favoriten markieren.....	18

Kontakte aus Favoriten löschen.....	18
Favoriten anrufen.....	18
Besprechungen über den Kalender beitreten.....	18
Besprechungskarten.....	19
Einer überbuchten Konferenz beitreten.....	20
An einer kennwortgeschützten Besprechung teilnehmen.....	20
Kapitel 4: Inhalte und Content präsentieren.....	21
Content von einem Computer oder Gerät präsentieren.....	21
Polycom Content App.....	21
Content von einem AirPlay- oder Miracast-zertifizierten Gerät übertragen.....	22
Content über eine HDMI-Verbindung präsentieren.....	22
Content auf einem Blackboard oder Whiteboard präsentieren.....	22
Blackboards oder Whiteboards hinzufügen.....	22
Momentaufnahmen des Contents anfertigen.....	23
Momentaufnahmen und Content löschen.....	23
Content-Sitzung beenden.....	23
Anrufe mit Blackboard oder Whiteboard beenden.....	24
Kapitel 5: Kameras.....	25
Kamera im Raum einstellen.....	25
Kamera der Gegenseite einstellen.....	25
Kamera ein- und ausschalten.....	26
Kameraführung aktivieren oder deaktivieren.....	26
Kameravoreinstellungen verwenden.....	26
Voreinstellungen speichern.....	27
Voreinstellungen auswählen.....	27
Voreinstellungen löschen.....	27
Kapitel 6: Einstellungen.....	28
Videoeinstellungen.....	28
Audio-Einstellungen.....	28
Mikrofone stummschalten.....	28
Stummschaltung der Mikrofone aufheben.....	28
Lautstärke einstellen.....	29
Kapitel 7: Problembehebung.....	30
Tipps der Content-Hilfe anzeigen.....	30
Tipps der Blackboard-Hilfe anzeigen.....	30

Vor dem Start

Themen:

- [Zielgruppe, Zweck und erforderliche Fähigkeiten](#)
- [Ressourcen von Poly und Partnern](#)

Dieses Handbuch enthält einen Überblick, Verfahrensweisen und Verweise, mit denen Sie Aufgaben mit dem Videosystem durchführen können.

Sofern nichts anderes aufgeführt ist, gelten die Informationen in diesem Handbuch für folgende Poly-Videosysteme:

- Poly G7500 (Modell: P011)
- Poly Studio X50 (Modell: P017)
- Poly Studio X30 (Modell: P018)

Zielgruppe, Zweck und erforderliche Fähigkeiten

Dieses Handbuch ist für Anfänger, Fortgeschrittene und erfahrene Benutzer bestimmt, die die Funktionen des -Systems kennenlernen möchten.

Ressourcen von Poly und Partnern

Auf folgenden Websites finden Sie weitere Informationen zu diesem Produkt.

- Das [Poly Online Support Center](#) bildet den Ausgangspunkt für Online-Informationen zu Produkten, Dienstleistungen und Support. Hier finden Sie unter anderem Videoanleitungen, Dokumente und Software, die Wissensdatenbank, Community-Diskussionen, die Poly University und weitere Angebote.
- In der [Poly-Dokumentationsbibliothek](#) finden Sie Support-Dokumente für aktive Produkte, Dienstleistungen und Lösungen. Die Dokumentation wird im responsiven HTML5-Format angezeigt, damit Sie von jedem beliebigen Gerät mit Internetverbindung auf Installations-, Konfigurations- und Administrationsinformationen zugreifen können.
- In der [Poly-Community](#) haben Sie Zugriff auf die aktuellen Entwickler- und Support-Informationen. Erstellen Sie ein Konto, um mit dem Poly-Support zu kommunizieren und in Entwickler- und Support-Foren aktiv zu werden. Hier finden Sie aktuelle Informationen zu Hardware, Software und Partner-Lösungen, Sie können Ideen teilen und Probleme mit Kollegen lösen.
- Das [Poly-Partnernetzwerk](#) ist ein Programm, bei dem Wiederverkäufer, Distributoren, Lösungsanbieter und Anbieter von Unified Communications hochwertige Business-Lösungen anbieten, die wichtige Kundenbedürfnisse erfüllen, wodurch Sie einfach von Angesicht zu Angesicht über Anwendungen und Geräte, die Sie jeden Tag verwenden, kommunizieren können.
- Mit den [Poly Services](#) ist der Geschäftserfolg gesichert, und Ihre Investition zahlt sich durch die Vorteile der Zusammenarbeit aus.

Erste Schritte

Themen:

- [Produktüberblick für Poly-Videosysteme](#)
- [LED-Statusanzeigen](#)
- [Überblick über die Hardware von Poly G7500, Studio X50 und Studio X30](#)
- [Navigation im System](#)
- [Ein- und Ausschalten des Systems](#)
- [System aktivieren](#)
- [Funktionen für die Barrierefreiheit](#)

Machen Sie sich vor der Verwendung des Systems zuerst mit den Funktionen und der Benutzeroberfläche des Systems vertraut.

Produktüberblick für Poly-Videosysteme

Die Systeme Poly G7500, Studio X50 und Studio X30 im Poly-Videomodus unterstützen Funktionen für Poly-Videokonferenzen und für die Content-Präsentation.

Funktionen und Merkmale des Systems Poly G7500

G7500-Systeme unterstützen folgende Funktionen:

- Peripheriekameras und -mikrofone ermöglichen ein skalierbares System für mittelgroße Räume und große, integrierte Räume
- Videoanrufe tätigen und annehmen
- Geplante Besprechungen im Kalender anzeigen und daran teilnehmen
- Kontakte, Anruflisten und Verzeichnisse verwalten
- Content über WLAN oder per Kabelverbindung präsentieren
- Zusammenarbeit mit elektronischen Blackboards
- Kameraführung, mit der automatisch auf den Sprecher oder die Personen im Raum scharfgestellt werden kann (je nach Systemkonfiguration)
- Poly NoiseBlockAI, mit der Hintergrund- und Störgeräusche in geteilten Arbeitsumgebungen eliminiert werden, wenn niemand spricht
- Polycom Acoustic Fence, durch den Videokonferenzen in offenen Räumen möglich werden, indem nur die Stimmen in einem definierten Bereich erfasst werden
- HDMI: Ein Eingang, zwei Ausgänge
- Serielle Schnittstelle

Funktionen und Merkmale für Poly Studio X50

Studio X50-Systeme unterstützen folgende Funktionen:

- All-in-one-Zusammenarbeitssystem für Huddle-Räume und kleine bis mittelgroße Räume

- Kein zusätzlicher Computer, Laptop oder Codec zur Ausführung von Videokonferenz-Software notwendig
- Videoanrufe tätigen und annehmen
- Geplante Besprechungen im Kalender anzeigen und daran teilnehmen
- Kontakte, Anruflisten und Verzeichnisse verwalten
- Content über WLAN oder per Kabelverbindung präsentieren
- Zusammenarbeit mit elektronischen Blackboards
- Integrierte 4K-Kamera mit ultrabreitem 120-Grad-Sichtfeld
- Kameraführung, mit der automatisch auf die Personen im Raum scharfgestellt werden kann
- Integrierte Hi-Fi-Stereo-Mikrofone, die Geräusche in einem Umkreis von 3,7 m aufnehmen können, sowie raumfüllender Klang für lebensechte Präsenz und Klarheit
- Poly NoiseBlockAI, mit der Hintergrund- und Störgeräusche in geteilten Arbeitsumgebungen eliminiert werden, wenn niemand spricht
- Stereolautsprecher
- HDMI: Ein Eingang, zwei Ausgänge

Funktionen und Merkmale für Poly Studio X30

Studio X30-Systeme unterstützen folgende Funktionen:

- All-in-one-Zusammenarbeitssystem für Huddle-Räume und kleine bis mittelgroße Räume
- Kein zusätzlicher Computer, Laptop oder Codec zur Ausführung von Videokonferenz-Software notwendig
- Videoanrufe tätigen und annehmen
- Geplante Besprechungen im Kalender anzeigen und daran teilnehmen
- Kontakte, Anruflisten und Verzeichnisse verwalten
- Content über WLAN oder per Kabelverbindung präsentieren
- Zusammenarbeit mit elektronischen Blackboards
- Integrierte 4K-Kamera mit ultrabreitem 120-Grad-Sichtfeld
- Kameraführung, mit der automatisch auf die Personen im Raum scharfgestellt werden kann
- Integrierte Hi-Fi-Stereo-Mikrofone, die Geräusche in einem Umkreis von 3,7 m aufnehmen können, sowie raumfüllender Klang für lebensechte Präsenz und Klarheit
- Poly NoiseBlockAI, mit der Hintergrund- und Störgeräusche in geteilten Arbeitsumgebungen eliminiert werden, wenn niemand spricht
- Monolautsprecher
- HDMI: Ein Eingang, ein Ausgang

LED-Statusanzeigen

In den folgenden Abbildungen werden die LEDs am System dargestellt. In der Tabelle werden die einzelnen LED-Anzeigen und der dazugehörige Status aufgeführt.

LED-Statusanzeigen am G7500-System

Mit der LED vorn rechts am Gerät können Sie Informationen über den Status des -Systems erhalten.

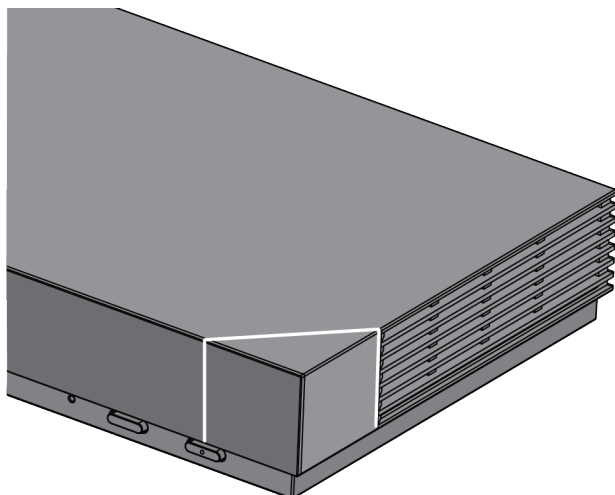

LED-Statusanzeigen des G7500-Systems

Anzeige	Status
Blinkt weiß	Einschalten
Leuchtet weiß	Funktioniert normal
Blinkt gelb	Aktualisierung läuft
Leuchtet gelb	Bereitschaftsmodus
Blinkt rot	Fehler, der den normalen Betrieb verhindert

LED-Statusanzeigen für die Systeme Studio X50 und Studio X30

Das -System verfügt oberhalb der Kamera über LED-Anzeigen, mit denen Sie das Verhalten des Systems verstehen können.

Grundlegende LED-Anzeigen und Status von Studio X50 und Studio X30

Anzeige	Position	Status
Weiß, durchlaufend	Abwechselnd	Boot-Initialisierung läuft
Blinkt blau	Zwölf in der Mitte	Bluetooth-Erkennung läuft
Leuchtet drei Sekunden lang blau	Alle	Bluetooth gekoppelt
Blinkt grün	Alle	Eingehender Anruf
Leuchtet grün	Zwei in der Mitte	Abgehender Anruf

Anzeige	Position	Status
Leuchtet grün oder weiß	Vier bis acht (falls in der Mitte), zeigt den verfolgten Sprecher oder die Ausrichtung der Kamera an	Verarbeitung läuft Bei unterstützten Anwendungen leuchten die Anzeigen grün. Es gibt folgende Möglichkeiten: <ul style="list-style-type: none"> • Kadrage von Personen im Modus „Gruppen-Kadrage und Sprecher verfolgen“ • Ausrichtung der Kamera, wenn der Modus „Schwenken/Neigen/Zoom“ aktiviert ist
Pulsiert rot	Zwölf in der Mitte	Anruf wird gehalten
Pulsiert grün	Zwölf in der Mitte	Anruf wird gehalten (durch Gegenseite)
Leuchtet drei Sekunden lang weiß	Zwölf in der Mitte	Voreinstellung wird gespeichert
Leuchtet rot	Alle	Mikrofon stummgeschaltet
Pulsiert gelb	Alle	Firmware wird aktualisiert
Blinkt rot	Alle	Fehler, der den normalen Betrieb verhindert

Überblick über die Hardware von Poly G7500, Studio X50 und Studio X30

In den folgenden Abbildungen und Tabellen werden die Gerätefunktionen Ihres Systems vorgestellt.

Poly G7500 – System

In der folgenden Abbildung sind die wichtigsten Gerätefunktionen des Poly G7500 dargestellt. In der Tabelle ist jedes in der Abbildung mit einer Zahl versehene Leistungsmerkmal aufgeführt.

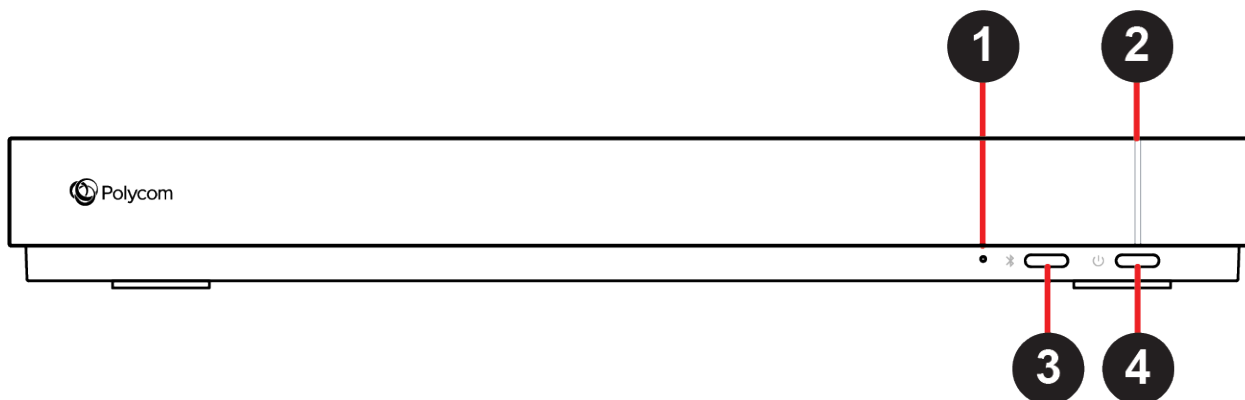

Funktionsbeschreibung für Poly G7500

Nummer	Funktion	Funktionsbeschreibung
1	Reset-Taste	Setzt die Software-Version des Poly G7500 auf die Werkeinstellungen zurück.
2	LED-Anzeige	Zeigt den Status des Systems an.
3	Taste zur Kopplung der Fernbedienung	Aktiviert den Kopplungsmodus für die Bluetooth-Fernbedienung.
4	Neustart-Taste	Startet das System neu.

Poly Studio X50 – System

In der folgenden Abbildung sind die wichtigsten Gerätefunktionen des Poly Studio X50 dargestellt. In der Tabelle ist jedes in der Abbildung mit einer Zahl versehene Leistungsmerkmal aufgeführt.

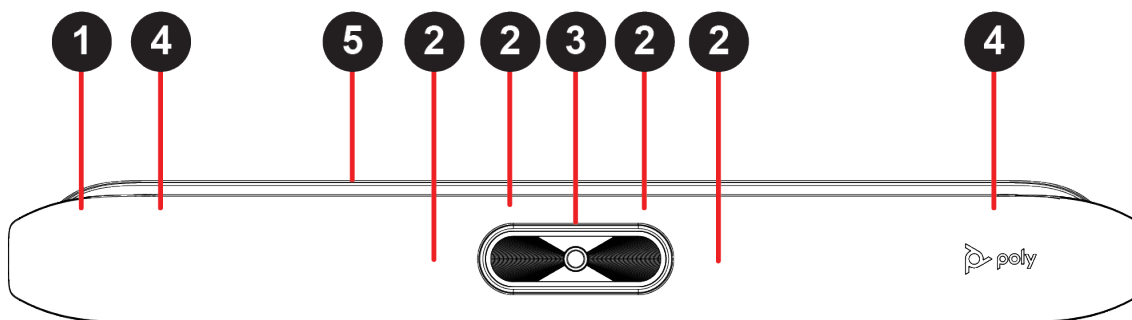

Funktionsbeschreibung für Poly Studio X50

Nummer	Funktion	Funktionsbeschreibung
1	Blende	Schutzblende, die die Vorderseite des Systems bedeckt
2		
3		

Nummer	Funktion	Funktionsbeschreibung
4	Lautsprecher	Stereo-Audioausgang
5		

Poly Studio X30 – System

In der folgenden Abbildung sind die wichtigsten Gerätefunktionen des Poly Studio X30 dargestellt. In der Tabelle ist jedes in der Abbildung mit einer Zahl versehene Leistungsmerkmal aufgeführt.

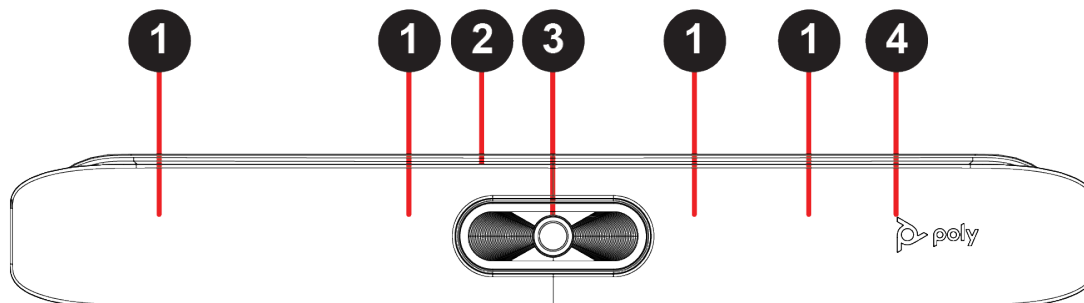

Funktionsbeschreibung für Poly Studio X30

Nummer	Funktion	Funktionsbeschreibung
1		
2		
3		
4	Lautsprecher	Mono-Audioausgabe

Schutzabdeckung für Poly Studio X50 und Studio X30

Die Systeme Poly Studio X50 und Studio X30 verfügen über eine Abdeckung am Kameraobjektiv, mit der Sie Ihre Privatsphäre schützen können.

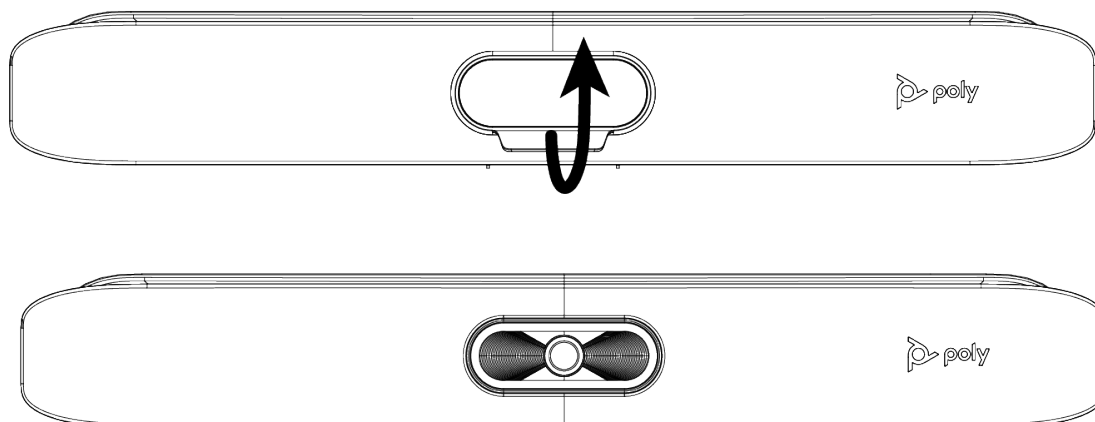

Navigation im System

Sie können mithilfe der Symbole und Dialogfenster des Systems durch die Benutzeroberfläche navigieren und wichtige Informationen über das System in Erfahrung bringen.

Startseite

Die Startseite ist die erste Seite, die auf dem Systemmonitor angezeigt wird. Auf dieser Seite erhalten Sie auf viele der Systemfunktionen schnellen Zugriff.

Hinweis: Welche Elemente auf dem Monitor angezeigt werden, hängt von der Systemkonfiguration ab.

Startseite

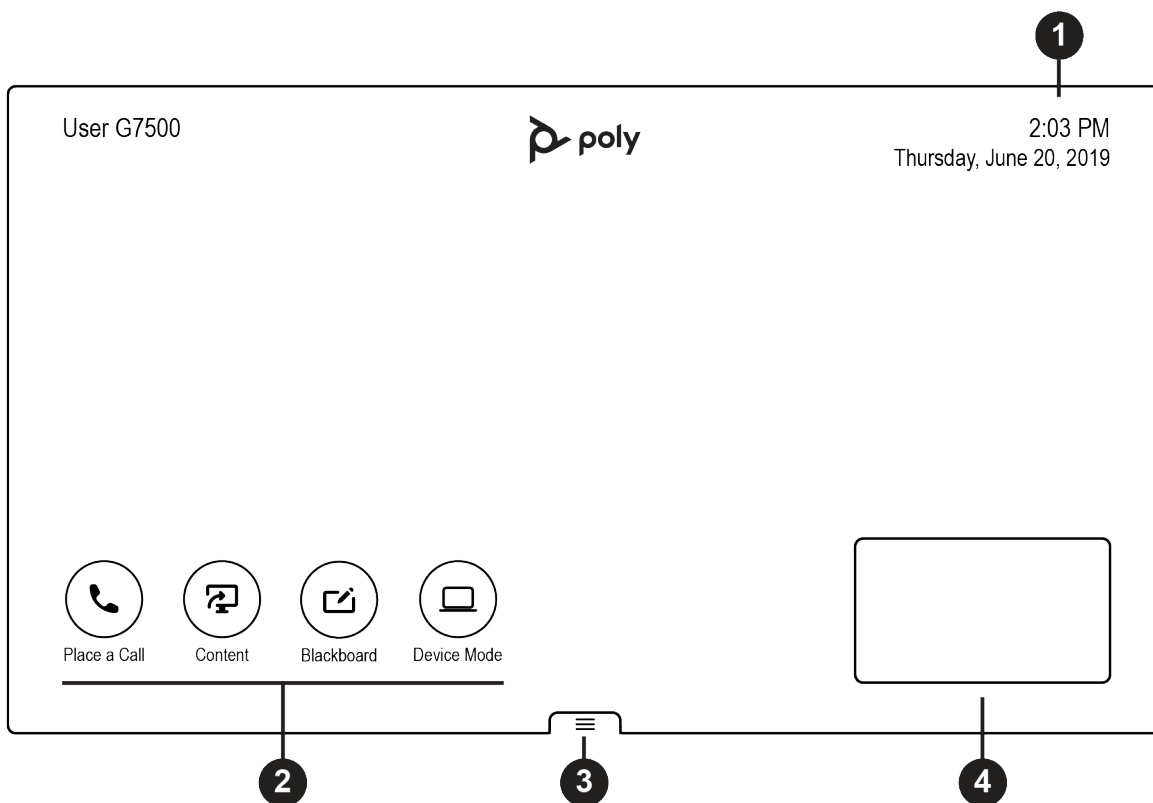





Nummer	Beschreibung
1	Die Systeminformationsleiste zeigt Angaben wie Datum/Uhrzeit und den Namen des Systems an.
2	Aufgaben-Schaltflächen zum Tätigen von Anrufen, zum Präsentieren von Inhalten und zum Erstellen von Blackboards.
3	Menü zum Zugriff auf andere Funktionen.

Nummer	Beschreibung
4	Eigene Kamera-Ansicht.

Elemente auf der Startseite

Je nach Systemkonfiguration werden einige der folgenden interaktiven und schreibgeschützten Elemente u. U. nicht auf dem System angezeigt.

Element	Beschreibung
Name	Beschreibung, die vom Systemadministrator festgelegt wurde. Wird verwendet, wenn eine Verbindung zum System hergestellt werden soll.
Sicherheitscode	Wird angezeigt, wenn versucht wird, eine Verbindung zur Präsentation von Content herzustellen. Mit dem vierstelligen Code können Sie Funkverbindungen über die Polycom Content App oder ein AirPlay- oder Miracast-zertifiziertes Gerät herstellen.
IP-Adresse	IP-Adresse, SIP, H.323 oder das sekundäre Netzwerk, die für das System konfiguriert wurden.
Aktuelle Zeit	Aktuelle Zeitzone.
Aktuelles Datum	Datum in der lokalen Zeitzone.
Warnung 	Benachrichtigung, dass das System mindestens ein Problem erkannt hat, welches die ordnungsgemäße Funktionsweise beeinträchtigen kann.
Karte „Kalender“ und „Favoriten“	Zeigt den Kalender bzw. die Favoriten an.
Anruf tätigen 	Öffnet die Anrufseite, auf der Sie Anrufe tätigen können. Sie können auch eine Karte auswählen, um Nummern zu wählen, auf Favoriten zuzugreifen oder den Kalender anzuzeigen.
Content 	Wenn Content verfügbar ist, zeigt das System eine Liste der verfügbaren Inhalte an. Andernfalls wird mit dieser Funktion eine Hilfeseite geöffnet, in der erklärt wird, wie Content über HDMI, die Polycom Content App oder ein AirPlay- oder Miracast-zertifiziertes Gerät präsentiert werden kann.
Blackboard 	Erstellt ein neues Blackboard, auf dem Sie Kommentare und Zeichnungen präsentieren können.
Menü 	Öffnet neue Menüelemente zum Tätigen von Anrufen, zum Präsentieren von Inhalten, zur Kamerasteuerung und für weitere Funktionen.

Content-Bildschirm

Auf dem Content-Bildschirm können Sie Content in Besprechungen präsentieren und kommentieren.

Content-Bildschirm

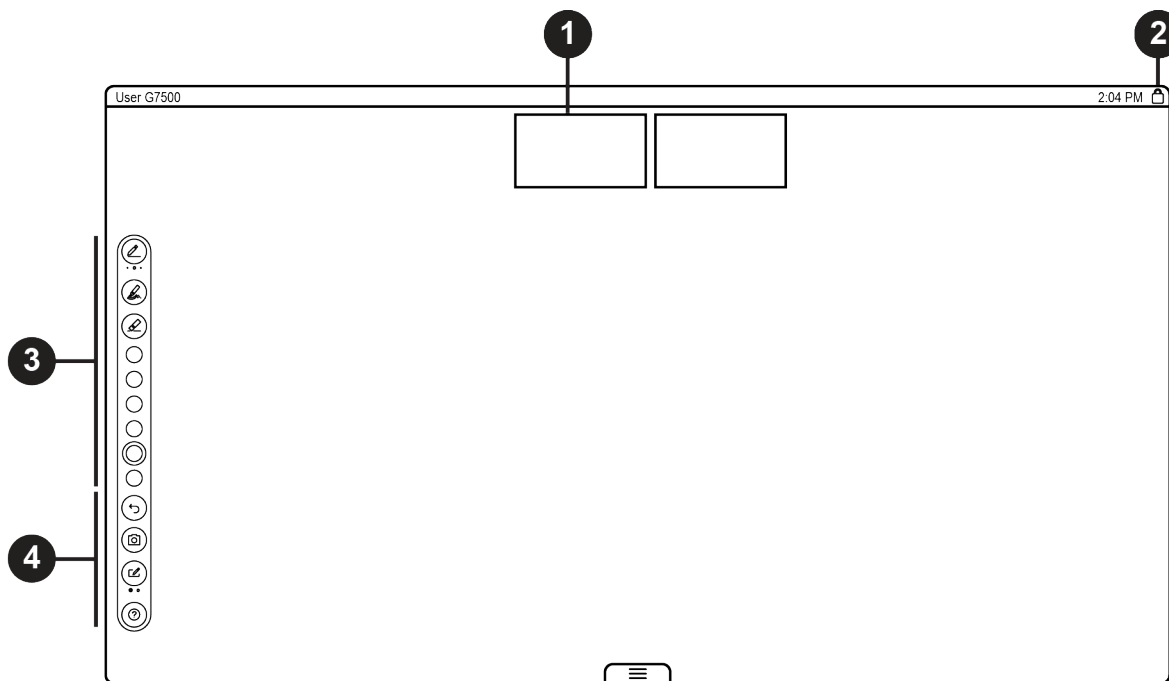

Nummer	Beschreibung
1	Kamerabilder aller Anrufteilnehmer.
2	Systeminformationsleiste – zeigt Systeminformationen wie den Namen des Systems und die Uhrzeit an.
3	Content-Symboleiste. Stellt Werkzeuge zum Kommentieren und zur Arbeit mit Content bereit.
4	Content-Verwaltungsfunktionen.

Ein- und Ausschalten des Systems

Das -System schaltet sich ein, wenn es an die Stromversorgung angeschlossen wird. Das System verfügt nicht über einen Ein-Aus-Schalter. Sie müssen den Stecker ziehen, um es auszuschalten.

Hinweis: Schalten Sie das System im Verlauf von Wartungsaktivitäten nicht aus (z. B. wenn eine Softwareaktualisierung eingespielt wird).

System aktivieren

Wenn das System einige Zeit nicht verwendet wird, wird der Bereitschaftsmodus aktiviert (falls vom Administrator konfiguriert). Es kann mit einem Touch-Monitor, der Poly TC8 oder einer Poly Bluetooth-Fernbedienung aktiviert werden.

Verfahren

- » Führen Sie einen der folgenden Schritte aus:
 - Tippen Sie auf den primären Bildschirm, wenn Sie einen Touch-Monitor verwenden.
 - Tippen Sie auf den Bildschirm, wenn Sie die TC8 verwenden.
 - Drücken Sie eine beliebige Taste auf der Fernbedienung.

Funktionen für die Barrierefreiheit

Poly-Produkte verfügen über verschiedene Funktionen für Benutzer mit eingeschränkter Mobilität und Verständnisschwierigkeiten, Hör- und Sehschäden sowie blinde und taube Benutzer.

Funktionen für hörgeschädigte und taube Benutzer

Bestimmte Funktionen helfen hörgeschädigten Benutzern bei der Bedienung des -Systems.

Wenden Sie sich bei Bedarf an den Administrator, um die folgenden Funktionen zu aktivieren.

Funktionen für hörgeschädigte Benutzer

Funktion	Beschreibung
Visuelle Benachrichtigungen	Anzeigen und Symbole auf dem Bildschirm signalisieren eingehende, ausgehende, aktive und gehaltene Anrufe. Anzeigen informieren Sie außerdem über den Status des Geräts und aktivierte Funktionen.
Statusanzeigen	Das System und die Mikrofone zeigen bestimmte Zustände über LEDs an, z. B. ob die Mikrofone stummgeschaltet sind.
Einstellbare Anruflautstärke	Während eines Anrufs können Sie die Lautstärke des Geräts ändern.

Funktionen für sehgeschädigte und blinde Benutzer

Bestimmte Funktionen helfen sehgeschädigten Benutzern bei der Bedienung des -Systems.

Wenden Sie sich bei Bedarf an den Administrator, um die folgenden Funktionen zu aktivieren.

Funktionen für sehgeschädigte und blinde Benutzer

Funktion	Beschreibung
Automatische Annahme	Das Telefon kann Anrufe automatisch annehmen.

Funktion	Beschreibung
Automatisch angenommene Anrufe stummschalten	Das System kann so konfiguriert werden, dass automatisch angenommene Anrufe stummgeschaltet werden.
Klingeltöne	Bei eingehenden Anrufen wird ein Ton ausgegeben.
Töne bei Beitritt und Verlassen	The system plays a tone when someone joins or leaves a conference call.
Ertastbare Tasten	Die Tasten für häufige Aufgaben (z. B. Wählen einer Rufnummer) auf der Fernbedienung sind ertastbar.

Funktionen für Benutzer, deren Beweglichkeit eingeschränkt ist

Bestimmte Funktionen helfen Benutzern mit eingeschränkter Beweglichkeit bei der Bedienung des - Systems.

Wenden Sie sich bei Bedarf an den Administrator, um die folgenden Funktionen zu aktivieren.

Funktionen für Benutzer, deren Beweglichkeit eingeschränkt ist

Funktion	Beschreibung
Fernbedienung	Mit der Bluetooth-Fernbedienung kann das System gesteuert werden. Außerdem können Aufgaben wie das Tätigen von Anrufen, die Präsentation von Inhalten und die Konfiguration bestimmter Einstellungen ausgeführt werden.
Poly TC8	Mit der TC8 kann das System gesteuert werden. Außerdem können Aufgaben wie das Tätigen von Anrufen ausgeführt werden.
Automatische Annahme	Das Telefon kann Anrufe automatisch annehmen.
Anrufen über das eigene Gerät	Wenn Sie über Administrator-Anmeldeinformationen verfügen, können Sie von Ihrem eigenen Gerät per Funkverbindung auf die Web-Benutzeroberfläche des Systems zugreifen und Anrufe tätigen sowie Kontakte und Favoriten verwalten.
Unterstützung für Touchscreens	Wenn ein Touchscreen an das System angeschlossen ist, können Sie durch Wischen, Auswählen und Tippen Funktionen ausführen und aktivieren.

Anrufen

Themen:

- [Anrufe tätigen](#)
- [Kontakte anrufen](#)
- [Favoriten anrufen](#)
- [Besprechungen über den Kalender beitreten](#)

Es gibt verschiedene Möglichkeiten, Anrufe auf dem System zu initiieren. Sie können einen Anruf tätigen, indem Sie den Namen oder die Rufnummer des Kontakts eingeben, einen Kontakt aus dem Verzeichnis, aus der Liste der Favoriten oder der letzten Anrufe auswählen oder einer geplanten Besprechung beitreten.

Sie können Anrufe folgendermaßen tätigen:

- Über die Wähltastatur anrufen
- Kontakte anrufen
- Über die häufigen Kontakte anrufen
- Eine Nummer aus den letzten Anrufen anrufen
- Favoriten anrufen
- Einer Besprechung über den Kalender beitreten

Anrufe tätigen

Sie können Audioanrufe, Videoanrufe und Telefonkonferenzen über die Bildschirmtastatur tätigen.





Verwenden Sie zum Tätigen von Anrufen folgende Wählformate:

- IPv4-Adresse: 192.0.2.0
- Hostname: raum.unternehmen.de
- SIP-Adresse: benutzer@domaene.de
- H.323- oder SIP-Nebenstelle: 2555
- Telefonnummer: 9782992285

Anruf tätigen

Sie können Audio- oder Videoanrufe an Kontakte tätigen.

Verfahren

1. Tippen Sie auf **Anruf tätigen**.
2. Schieben Sie auf dem Bildschirm **Wähltastatur**  den Schieberegler auf **Audio**  oder **Video** .
3. Geben Sie eine Nummer auf der Wähltastatur ein oder wählen Sie **Tastatur**  aus, um Zeichen einzugeben.

4. Wählen Sie **Anrufen** aus.

Anrufe annehmen

Wie das System eingehende Anrufe behandelt, hängt von der Konfiguration des Systems ab. Der Anruf wird vom System wahlweise automatisch angenommen oder Sie werden aufgefordert, den Anruf manuell anzunehmen.

Verfahren

- » Tippen Sie dazu auf **Annehmen**, wenn ein Anruf eingeht.

Anrufe ignorieren

Wenn das System eingehende Anrufe nicht automatisch annimmt, können Sie den Anruf ignorieren, statt ihn anzunehmen.



Verfahren

- » Tippen Sie dazu auf **Ignorieren**, wenn ein Anruf eingeht.

Anruf beenden

Legen Sie den Anruf auf, wenn Sie fertig mit Telefonieren sind. Bei Content wie Blackboards, Whiteboards und Momentaufnahmen fragt das System nach, ob diese beibehalten werden sollen.

Verfahren

- » Führen Sie während eines Anrufs eine der folgenden Aktionen aus:
 - Drücken Sie auf der Fernbedienung **Auflegen** .
 - Wählen Sie auf dem Bildschirm **Menü**  > **Auflegen** aus.

Telefonkonferenzen initiieren

Tätigen Sie zuerst einen normalen Anruf und fügen Sie dann weitere Kontakte hinzu, um eine Telefonkonferenz zu starten.

Hinweis: Erfragen Sie bei Ihrem Administrator, ob das System für Telefonkonferenzen eingerichtet ist.

Verfahren

1. Tippen Sie auf **Anruf tätigen**.
2. Führen Sie einen der folgenden Schritte aus:
 - Geben Sie eine Nummer auf der Wähltastatur ein oder wählen Sie **Tastatur**  aus, um Zeichen einzugeben.
 - Wählen Sie einen Kontakt aus.
 - Wählen Sie einen Favoriten aus.
 - Wählen Sie eine Nummer aus den letzten Anrufen aus.
3. Wählen Sie **Anrufen** aus.

4. Tätigen Sie einen weiteren Anruf, nachdem die Verbindung hergestellt wurde.
Das System verbindet alle Gesprächsparteien im gleichen Anruf.

Kontakte anrufen

Sie können Kontakte, kürzlich kontaktierte Kontakte und häufige Kontakte auf dem System anzeigen und anrufen.

Falls dies vom Administrator konfiguriert wurde, werden die Kontakte auf dem Bildschirm **Anruf tätigen** angezeigt. Kontaktkarten können die folgenden Informationen enthalten:

- Kontaktname
- Telefonnummer
- E-Mail-Adresse des Kontakts
- IP-Adresse des Kontakts

Kontakte anrufen

Sie können nach Kontakten suchen und eine Kontaktkarte aus den Suchergebnissen auswählen, um einen Kontakt schnell anzurufen. Kontaktkarten werden für häufig verwendete Kontakte, Verzeichniskontakte und Favoriten angezeigt.

Verfahren

1. Öffnen Sie **Anruf tätigen > Kontakte**.
2. Geben Sie im Suchfeld mit der Bildschirmtastatur Zeichen oder Zahlen ein und tippen Sie auf **Suchen**.
3. Wählen Sie eine Kontaktkarte aus, um die Kontaktdetails anzuzeigen.
4. Wählen Sie **Anrufen** aus.

Häufigen Kontakt anrufen

Wenn Sie Anrufe tätigen, lernt das System, welche Kontakte Sie häufig kontaktieren. Diese Kontakte werden in einer Liste angezeigt.

Verfahren

1. Tippen Sie auf **Anruf tätigen**.
2. Wählen Sie eine Kontaktkarte aus der Liste **Häufig verwendet** aus.
Der Anruf wird automatisch gewählt.

Eine Nummer aus den letzten Anrufen anrufen

Sie können die zuletzt angerufenen Kontakte schnell über eine Liste anrufen. Diese Liste ist vom neuesten zum ältesten Kontakt sortiert.

Verfahren

1. Tippen Sie auf **Anruf tätigen > Letzte Anrufe**.
2. Blättern Sie durch die (nach Datum sortierte) Liste der letzten Anrufe und wählen Sie einen Kontakt aus.

Der Anruf wird automatisch gewählt.

Favoriten anrufen

Erstellen Sie Favoriten, um schnell auf eine kurze Liste von Kontakten zugreifen zu können, die Sie am häufigsten anrufen.

Favoriten werden auf den Bildschirmen **Favoriten**, **Kontakte** und auf der **Startseite** angezeigt (abhängig von der Systemkonfiguration). Das System versieht den Kontakt neben dem Namen mit einem Stern, so dass Sie die Favoriten einfach finden und anrufen können.

Kontakte als Favoriten markieren

Sie können Kontakte, die Sie am häufigsten anrufen, als Favoriten markieren.

Verfahren

1. Öffnen Sie **Anruf tätigen** > **Kontakte**.
2. Wählen Sie eine Kontaktkarte aus und tippen Sie auf **Favorit**.
Der Kontakt wird mit einem Sternsymbol versehen und in den Listen **Kontakte** und **Favoriten** angezeigt.

Kontakte aus Favoriten löschen

Sie können Kontakte aus der Liste **Favoriten** löschen.

Verfahren

1. Öffnen Sie **Anruf tätigen** > **Favoriten**.
2. Wählen Sie eine Favoritenkarte aus und tippen Sie auf **Aus Favoriten löschen**.
Der Kontakt wird aus der Liste **Favoriten** gelöscht.

Favoriten anrufen

Wählen Sie eine Favoritenkarte aus, um den Kontakt schnell anzurufen.

Verfahren

1. Wählen Sie eine Favoritenkarte auf der Seite **Favoriten**, **Kontakte** oder auf der **Startseite** aus.
2. Wählen Sie **Anrufen** aus.

Besprechungen über den Kalender beitreten

Sie können Besprechungen auf der **Startseite** über den Kalender beitreten. Nutzen Sie dazu die Besprechungskarten auf dem Bildschirm (falls konfiguriert).

Hinweis: Wenn keine Kalenderdienste für das System konfiguriert wurden, werden keine Besprechungskarten angezeigt. Sie müssen sich dann manuell in eine Besprechung einwählen.

Besprechungskarten

Besprechungskarten werden auf der **Startseite** angezeigt, wenn diese Funktion aktiviert wurde. Sie können die Besprechungskarten öffnen, um die Besprechungsdetails anzuzeigen.

Auf den Besprechungskarten werden folgende Informationen angezeigt:

- Ganztägige Besprechungen werden als erste Besprechungskarte angezeigt.
- Bei Besprechungen, die später am gleichen Tag stattfinden werden, wird die Meldung `Frei bis [Datum/Uhrzeit]` angezeigt, gefolgt von den Karten geplanter Besprechungen. Diese werden in der Reihenfolge angezeigt, in der sie geplant sind.
- Bei Besprechungen, die später in der Woche stattfinden werden, wird die Meldung `Frei bis [Datum/Uhrzeit]` bis zum Tag der nächsten geplanten Besprechung angezeigt.
- Wenn in der aktuellen Woche keine Besprechungen geplant sind, wird die Meldung `Keine Besprechungen` angezeigt.

Besprechungskarten anzeigen

Sie können auf der **Startseite** Besprechungskarten anzeigen. Darin werden Details zum Kalenderereignis angezeigt. Auf den Besprechungskarten werden der Zeitpunkt, das Thema und die Organisatoren der Besprechung angezeigt.

Hinweis: Private Besprechungen sind als **Private Besprechung** gekennzeichnet. Mit Ausnahme des Zeitpunkts sind die Besprechungsdetails ausgeblendet.

Verfahren

- » Führen Sie einen der folgenden Schritte aus:
 - Wählen Sie zur Anzeige der Besprechungsinformationen eine Besprechungskarte aus und tippen Sie auf **Info**.
 - Wählen Sie zur Anzeige geplanter Besprechungen eine Karte aus und blättern Sie nach rechts.

Einer Besprechung über eine Besprechungskarte beitreten

Sie können auf der **Startseite** eine Besprechungskarte auswählen, um Optionen zum Beitritt zu einer Besprechung zu erhalten.

Das System unterstützt die automatische Einwahl, wenn der Besprechungsorganisator Anrufinformationen zum Kalenderereignis hinzugefügt hat und die Kalenderdienste vom Administrator konfiguriert wurden.

Verfahren

- » Führen Sie einen der folgenden Schritte aus:
 - Wählen Sie auf der aktuellen Besprechungskarte **Beitreten** aus.
 - Wenn die Besprechungskarte keine Anrufinformationen enthält, tippen Sie auf **Mehr ...** auf der Karte. Die Wähltastatur wird angezeigt. Wählen Sie die Nummer, um der Besprechung beizutreten.

Einer überbuchten Konferenz beitreten

Wenn mehrere Besprechungen gleichzeitig geplant sind, werden die Besprechungen als **Überbucht** angezeigt. Sie können einer der Besprechungen auf der zugehörigen Besprechungskarte beitreten.

Verfahren

1. Wählen Sie die Besprechungskarte einer überbuchten Konferenz aus und wählen Sie **Info** aus.
Die einzelnen Besprechungskarten werden angezeigt.
2. Wählen Sie eine der Besprechungskarten aus. Mit **Zusammenfügen** wird eine Verbindung zur Besprechung hergestellt.

An einer kennwortgeschützten Besprechung teilnehmen

Bei bestimmten Besprechungen muss zur Teilnahme ein Kennwort eingegeben werden.

Stellen Sie sicher, dass Sie bei kennwortgeschützten Besprechungen das Kennwort vorliegen haben, bevor Sie der Besprechung beitreten. Wenden Sie sich an den Organisator der Besprechung, wenn Sie das Besprechungskennwort nicht kennen.

Hinweis: In Besprechungskarten wird nicht angezeigt, ob eine Besprechung kennwortgeschützt ist.

Verfahren

1. Führen Sie einen der folgenden Schritte aus:
 - Wählen Sie sich manuell in eine Besprechung ein.
 - Treten Sie einer Besprechung aus einer Besprechungskarte bei.
2. Geben Sie das Besprechungskennwort ein und tippen Sie auf **Beitreten**.
Wenn Sie das falsche Kennwort eingeben, wird die Eingabeaufforderung erneut angezeigt.

Inhalte und Content präsentieren

Themen:

- [Content von einem Computer oder Gerät präsentieren](#)
- [Content auf einem Blackboard oder Whiteboard präsentieren](#)
- [Content-Sitzung beenden](#)
- [Anrufe mit Blackboard oder Whiteboard beenden](#)

Sie können Dokumente, Grafiken, Videos, Blackboards und Whiteboards mit anderen Teilnehmern teilen, um die Zusammenarbeit zu verbessern.

Sie können allen Teilnehmern eines Anrufs oder einer Konferenz über einen Computer oder ein zertifiziertes Gerät Content präsentieren.

Content von einem Computer oder Gerät präsentieren

Sie können Content von einem Computer präsentieren oder Content von anderen Geräten über Anwendungen präsentieren.

Sie können Content auf folgende Art und Weise präsentieren:

- Über die Polycom Content App, die eine Funkverbindung zum -System herstellt
- Per Bildschirmspiegelung mit einem AirPlay- oder Miracast-zertifiziertem Gerät
- Mit Computern oder Geräten, die direkt über HDMI an den Computer angeschlossen sind.

The system allows up to four simultaneous content sources out of a call and three in a call (a source can include content shared from a device in the room or by a far-end participant).

For example, if you're in a call with three content sources and you share your desktop using the Content App, the oldest wireless or far-end content source in the session is replaced by your content. HDMI content, however, is never replaced.

Wichtig: Treffen Sie vor der Präsentation Vorkehrungen zum Schutz Ihrer Privatsphäre. Deaktivieren Sie zum Beispiel vor der Präsentation von Content an Besprechungsteilnehmer die Bildschirmsperre des Geräts.

Polycom Content App

Mit der Polycom Content App können Sie Inhalte von einem Computer präsentieren, der über ein IP-Netzwerk an das -System angeschlossen ist.

Informationen zum Einsatz dieser Anwendung finden Sie im [Benutzerhandbuch für die Polycom Content App](#).

Content von einem AirPlay- oder Miracast-zertifizierten Gerät übertragen

Sie können Content von einem AirPlay- oder Miracast-zertifizierten Gerät übertragen und auf dem System präsentieren.

Verfahren

1. Öffnen Sie AirPlay oder Miracast auf Ihrem Gerät.
2. Wählen Sie den Namen des Systems aus der Liste der verfügbaren Geräte aus.
3. Beginnen Sie die Bildschirmspiegelung mit dem AirPlay- oder Miracast-zertifizierten Gerät.
Weitere Informationen zur Übertragung von Ihrem Gerät finden Sie in der Produktdokumentation.
4. Geben Sie in der Aufforderung den Sicherheitscode ein, der auf der **Startseite** angezeigt wird.

Content über eine HDMI-Verbindung präsentieren

Sie können Content von Ihrem Gerät über eine HDMI-Verbindung präsentieren. Dafür ist keine Funkverbindung notwendig.

Verfahren

- » Schließen Sie Ihr Gerät an den HDMI-Eingang des Videosystems an.
Der HDMI-Content wird angezeigt, bis Sie die Verbindung zum Gerät trennen. Wenn Sie das Videosystem neu starten, während ein Gerät angeschlossen ist, wird der HDMI-Content auch nach dem Neustart weiterhin angezeigt.

Content auf einem Blackboard oder Whiteboard präsentieren

Blackboards und Whiteboards stellen leere Zeichenbereiche bereit, auf denen Sie Ideen teilen und mit anderen Personen zusammenarbeiten können.

Hinweis: Die Schaltfläche **Blackboard**  wird nur angezeigt, wenn eine Maus oder ein Touchscreen an das -System angeschlossen ist.

Blackboards oder Whiteboards hinzufügen





Sie können jederzeit ein Black- oder Whiteboard erstellen.

Hinweis: Wenn im aktiven Black- oder Whiteboard keine Kommentare vorhanden sind, kann kein neues Board geöffnet werden.

Die Anzahl der Blackboards und Whiteboards ist beschränkt. Sie erhalten eine Meldung, wenn die maximale Anzahl erreicht wurde.

Verfahren

1. Führen Sie einen der folgenden Schritte aus:
 - Vor einem Anruf: Wählen Sie auf der Startseite die Option **Blackboard** .

- In einem Anruf: Wählen Sie **Menü** ≡ > **Content** > **Blackboard** .
- 2. Führen Sie einen der folgenden Schritte aus, um ein weiteres Black- oder Whiteboard hinzuzufügen:
 - So fügen Sie ein Blackboard hinzu: Wählen Sie auf der Symbolleiste **Blackboard**  aus.
 - So fügen Sie ein Whiteboard hinzu: Halten Sie in der Symbolleiste **Blackboard**  gedrückt und wählen Sie **Whiteboard** .

Hinweis: Das System speichert die jeweils letzte Auswahl als Standard.

Momentaufnahmen des Contents anfertigen

Sie können eine Aufnahme des aktuellen Contents anfertigen. Sie können diese Momentaufnahme anschließend in der Polycom Content App kommentieren oder herunterladen.

Die Anzahl der Momentaufnahmen, die angefertigt werden können, ist beschränkt. Sie erhalten eine Meldung, wenn die maximale Anzahl von Momentaufnahmen erreicht wurde.

Verfahren

- » Tippen Sie auf **Momentaufnahme** , wenn ein White- oder Blackboard oder Content auf dem Bildschirm angezeigt wird.

Das System nimmt den Content auf und zeigt ihn als **Snapshot-1** an. Weitere Momentaufnahmen werden entsprechend durchnummeriert.

Momentaufnahmen und Content löschen

Sie können nicht mehr benötigte Momentaufnahmen und Inhalte löschen.

Verfahren

1. Wählen Sie eine Momentaufnahme oder Content in der Content-Leiste aus.
2. Tippen Sie auf das rote **X**.
3. Wählen Sie **Löschen**.

Content-Sitzung beenden

Durch das Beenden einer Content-Sitzung wird der gesamte Content vom Bildschirm und aus dem Speicher gelöscht.

Verfahren

1. Öffnen Sie während einer Content-Sitzung **Menü** ≡ > **Sitzung beenden**.
In einer Meldung werden eine Warnung und ein Countdown angezeigt.
2. Wählen Sie **Sitzung beenden** aus.

Hinweis: Wenn Sie den Content behalten möchten, wählen Sie **Sitzung fortsetzen** aus.

Anrufe mit Blackboard oder Whiteboard beenden

Wenn im Anruf ein Blackboard oder ein Whiteboard (mit Zeichnungen, Markierungen, Momentaufnahmen – oder ein leeres Board) geöffnet ist, kann die Content-Sitzung nach dem Auflegen beibehalten werden. (Hervorhebungen zählen nicht als Markierungen.)

Verfahren

1. Wählen Sie in einem Anruf mit Blackboard- oder Whiteboard-Content **Menü ≡ > Auflegen**  aus.

Der Anruf wird beendet und Sie werden gefragt, ob der Content beibehalten werden soll.

2. Führen Sie einen der folgenden Schritte aus:
 - Wählen Sie **Ja, Content beibehalten** aus.
 - Wählen Sie **Nein, Sitzung beenden** aus.

Wenn Sie den Content beibehalten, wird die Content-Sitzung fortgesetzt.

3. Wählen Sie **Menü ≡ > Sitzung beenden > Sitzung beenden** aus, wenn der Content nicht mehr präsentiert werden soll.

Kameras

Themen:

- [Kamera im Raum einstellen](#)
- [Kamera der Gegenseite einstellen](#)
- [Kamera ein- und ausschalten](#)
- [Kameraführung aktivieren oder deaktivieren](#)
- [Kameravoreinstellungen verwenden](#)

Die Kamerasteuerung ist jederzeit verfügbar, unabhängig davon, ob ein Anruf aktiv ist.

Sie können Kameras – je nach Kameratyp – auf folgende Art und Weise verwalten:

- Kamera im Raum einstellen
- Kamera der Gegenseite einstellen
- Kamera ein- und ausschalten
- Kameraführung aktivieren oder deaktivieren
- Voreinstellungen auswählen, speichern und löschen



Kamera im Raum einstellen

Sie können die eigene Kamera einstellen, um den Blick auf die Besprechungsteilnehmer zu verbessern.

Wenn die Kameraführung aktiviert ist, stehen die Funktionen zur Kamerasteuerung nicht zur Verfügung. Deaktivieren Sie die Kameraführung, um auf die Funktionen zur Kamerasteuerung zuzugreifen.

Bei den Systemen Studio X50 und Studio X30 kann die Kamera nicht geschwenkt oder geneigt werden, wenn sie vollständig eingefahren ist.

Verfahren

1. Wählen Sie **Menü** > **Kamera**  aus.
2. Wählen Sie **Steuerung**  aus.
3. Drücken Sie **+** bzw. **-**, um das Kamerabild weiter herauszufahren bzw. näher heranzuholen. Drücken Sie die Pfeiltasten, um die Kamera nach oben/unten zu neigen bzw. nach rechts/links zu schwenken.
4. Mit **Zurück**  verlassen Sie den Steuerungsbildschirm.





Kamera der Gegenseite einstellen

Sie können die Kamera der Gegenseite einstellen, um den Blick auf die anderen Besprechungsteilnehmer während eines Anrufs zu verbessern.

Wenn die Kameraführung aktiviert ist, stehen die Funktionen zur Kamerasteuerung nicht zur Verfügung. Deaktivieren Sie die Kameraführung, um auf die Funktionen zur Kamerasteuerung zuzugreifen.

Hinweis: Hilfe zur Einrichtung dieser Funktion erhalten Sie bei Ihrem Systemadministrator.



Verfahren

1. Wählen Sie **Menü > Kamera**  aus.
2. Wählen Sie **Steuerung**  aus.
3. Tippen Sie auf **Umschalten** , um die **Kamera der Gegenseite** auszuwählen.
4. Drücken Sie **+** bzw. **-**, um das Kamerabild weiter herauszufahren bzw. näher heranzuholen. Drücken Sie die Pfeiltasten, um die Kamera nach oben/unten zu neigen bzw. nach rechts/links zu schwenken.
5. Mit **Zurück**  verlassen Sie den Steuerungsbildschirm.

Kamera ein- und ausschalten

Sie können die Kamera einschalten, damit das eigene Bild gezeigt wird, oder ausschalten, damit das eigene Bild nicht mehr gezeigt wird.

Verfahren



1. Wählen Sie **Menü > Kamera**  aus.
2. Wählen Sie **Kamera ein**  oder **Kamera aus** .

Kameraführung aktivieren oder deaktivieren

Wenn die Kameraführung aktiviert ist, rückt die Kamera die Personen im Raum oder den aktuellen Sprecher automatisch in den Bildmittelpunkt (je nach Kamera und Systemkonfiguration).

Hinweis: Wenn das Mikrophon vor Ort stummgeschaltet wird, wird die Kameraführung deaktiviert.

Verfahren

1. Wählen Sie **Menü > Kamera**  aus.
2. Wählen Sie **Kameraführung ein**  bzw. **Kameraführung aus**  aus.

Kameravoreinstellungen verwenden

Wenn die Kamera Schwenk-, Neige- und Zoombewegungen unterstützt, können bis zu 10 voreingestellte Kamerapositionen festgelegt werden. Kameravoreinstellungen sind gespeicherte Kamerapositionen, mit denen die Kamera schnell auf vordefinierte Positionen im Raum ausgerichtet werden kann.

Die Voreinstellungen für die lokale Kamera stehen unabhängig davon zur Verfügung, ob ein Anruf aktiv ist oder nicht. Die Voreinstellungen für die Kamera der Gegenseite sind nur bei einem aktiven Anruf verfügbar. Sie können damit die Kamera der Gegenseite steuern, wenn diese Funktion aktiviert wurde.

Hinweis: Wenn die Kameraführung aktiviert ist, stehen die Kamerasteuerung und die Voreinstellungen nicht zur Verfügung. Deaktivieren Sie die Kameraführung, um auf diese Funktionen zuzugreifen.

Voreinstellungen speichern

Sie können die aktuelle Kameraposition als Voreinstellung speichern, um sie später wiederverwenden zu können.

Mit gespeicherten Voreinstellungen können Sie die Position der Kamera vor Ort unabhängig davon ändern, ob ein Anruf aktiv ist oder nicht. Voreinstellungen für die Kamera der Gegenseite sind nur während eines Anrufs verfügbar.

Verfahren

1. Wählen Sie **Menü > Kamera**  aus.
2. Gehen Sie auf **Voreinstellungen**.
3. Bringen Sie die Kamera in die gewünschte Position.
4. Führen Sie einen der folgenden Schritte aus:
 - Wählen Sie das Bild der gewünschten Voreinstellung aus.
 - Halten Sie das Bild auf dem Bildschirm gedrückt und wählen Sie **Auswählen** aus.
 - Drücken Sie eine Ziffer auf der Fernbedienung, um die Voreinstellung auszuwählen.

Voreinstellungen auswählen

Mit den eingespeicherten Kameravoreinstellungen können Sie die Kamera während eines Anrufs schnell in die gewünschte Position bringen.



Verfahren

1. Wählen Sie **Menü > Kamera**  aus.
2. Gehen Sie auf **Voreinstellungen**.
3. Führen Sie einen der folgenden Schritte aus:
 - Wählen Sie das Bild der gewünschten Voreinstellung aus.
 - Halten Sie das Bild auf dem Bildschirm gedrückt und wählen Sie **Auswählen** aus.
 - Drücken Sie eine Ziffer auf der Fernbedienung, um die Voreinstellung auszuwählen.

Voreinstellungen löschen

Sie können nicht mehr benötigte Voreinstellungen löschen.

Verfahren

1. Wählen Sie **Menü > Kamera**  aus.
2. Gehen Sie auf **Voreinstellungen**.
3. Halten Sie auf dem Bildschirm das Bild der Voreinstellung, die gelöscht werden soll, gedrückt.
4. Wählen Sie **Löschen** .

Einstellungen

Themen:

- [Videoeinstellungen](#)
- [Audio-Einstellungen](#)

Sie können die Audio- und Video-Einstellungen jederzeit ändern. Unter anderem können Sie die Lautstärke einstellen und das Videolayout ändern.

Videoeinstellungen

Sie können die Videoeinstellungen und bestimmte Einstellungen der Benutzeroberfläche anpassen.

Audio-Einstellungen



Sie können verschiedene Audio-Einstellungen auf dem System steuern.

Mikrofone stummschalten

Sie können die Mikrofone stummschalten, um den Sprecher bzw. die Besprechungsteilnehmer nicht abzulenken.

Sie können den Ton unabhängig davon stummschalten, ob ein Anruf aktiv ist oder nicht.

Verfahren



- » Führen Sie einen der folgenden Schritte aus:
 - Drücken Sie auf der Fernbedienung die Taste **Stummschalten** .
 - Wählen Sie auf dem Bildschirm **Menü**  > **Stummschalten**  aus.

Es wird eine Meldung auf dem System angezeigt, dass die Mikrofone vor Ort stummgeschaltet wurden.

Stummschaltung der Mikrofone aufheben

Wenn der Ton stummgeschaltet ist und Sie in einem Anruf sprechen möchten, heben Sie die Stummschaltung der Mikrofone auf.

Verfahren

- » Führen Sie einen der folgenden Schritte aus:
 - Drücken Sie auf der Fernbedienung die Taste **Stummschalten** .
 - Wählen Sie auf dem Bildschirm **Menü**  > **Stummschaltung aufheben**  aus.

Lautstärke einstellen

Sie können die Lautstärke während eines Anrufs oder davor einstellen.

Verfahren

1. Öffnen Sie **Menü** ≡ > **Lautstärke**.
2. Führen Sie einen der folgenden Schritte aus:
 - Verwenden Sie auf dem Touchscreen den Lautstärkeregler.
 - Drücken Sie auf der Fernbedienung die Taste **+** bzw. **-**.
 - Drücken Sie die Pfeiltasten nach links bzw. nach rechts auf der Fernbedienung (wenn das System die Lautstärkeregelung anzeigt).

Problembhebung

Themen:

- [Tipps der Content-Hilfe anzeigen](#)
- [Tipps der Blackboard-Hilfe anzeigen](#)



Dieser Abschnitt enthält Informationen zur Fehlerbehebung auf dem System. Sie finden hier außerdem Informationen zur Kopplung der Fernbedienung, zur Konfiguration der Monitore und zu den Hilfe-Tipps.

Tipps der Content-Hilfe anzeigen

In den Tipps der Content-Hilfe wird erklärt, wie Content über HDMI, die Polycom Content App oder ein AirPlay- oder Miracast-zertifiziertes Gerät präsentiert werden kann.

Hinweis: Wenn bereits eine Verbindung mit einer Content-Quelle besteht, werden die Hilfe-Tipps nicht angezeigt.



Verfahren

1. Wählen Sie auf der Startseite die Option **Content** .
- Die Hilfeseite wird angezeigt.
2. Studieren Sie die Tipps für Ihre Quelle.
3. Mit **Zurück**  gelangen Sie zum vorherigen Bildschirm zurück.

Tipps der Blackboard-Hilfe anzeigen

Es gibt Hilfe-Tipps zur Verwendung der Kommentarsymbole und Touch-Gesten bei Blackboard und Whiteboards.

Verfahren

1. Wählen Sie auf der Startseite die Option **Blackboard** .
2. Wählen Sie auf der Symbolleiste **Hilfe**  aus.
- Die Hilfeseite wird angezeigt.
3. Tippen Sie zum Schließen der Seite auf den Bildschirm oder drücken Sie auf der Fernbedienung **Zurück** .